



► FMM250 7 229 36
► FMM250Q 7 229 37

MULTIMASTER

FEIN Service

USA

FEIN Power Tools Inc.
1030 Alcon Street
Pittsburgh, PA 15220
Telephone: (412) 922-8886
Toll Free: 1-800-441-9878
www.feinus.com

Canada

FEIN Canadian Power Tool
Company
323 Traders Boulevard East
Mississauga, Ontario L4Z 2E5
Telephone.: (905) 8901390
Toll Free: 1-800-265-2581

FEIN Canadian Power Tool
Company
2810 De Miniac
St. Laurent, Quebec H4S 1K9
Telephone: (514) 331-7390
Toll Free: 1-800-789-8181
www.fein.com

Headquarter

C. & E. FEIN GmbH
Hans-Fein-Straße 81
D-73529 Schwäbisch Gmünd-Bargau

www.fein.com

© C. & E. FEIN GmbH, Printed in Germany, Abbildungen unverbindlich, Technische Änderungen vorbehalten. 3 41 01 091 21 0 6Y 2009.06 DE.

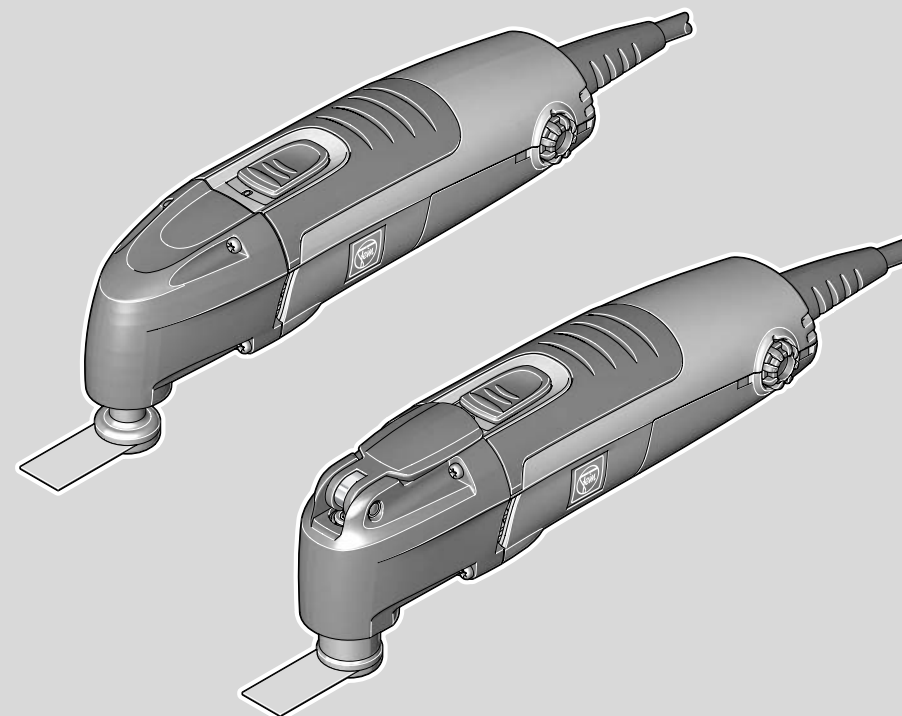



English _____ **Instruction manual** _____



Français _____ **Mode d'emploi** _____



Español _____ **Instrucciones de uso** _____

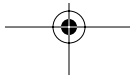
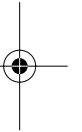
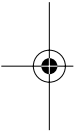

For your safety.

⚠ WARNING Read all safety warnings and all instructions. Failure to follow the warnings and instructions may result in electric shock, fire and/or serious injury. Save all warnings and instructions for future reference.

 Do not use this power tool before you have thoroughly read and completely understood this Instruction Manual, including the figures, specifications, safety regulations and the signs indicating DANGER, WARNING and CAUTION.

Only carry out such operations with this power tool as intended for by FEIN. Only use application tools and accessories that have been released by FEIN.

Please also observe the relevant national industrial safety regulations.

Non-observance of the safety instructions in the said documentation can lead to an electric shock, burns and/or severe injuries.

This Instruction Manual should be kept for later use and enclosed with the power tool, should it be passed on or sold.

SAVE THESE INSTRUCTIONS.

General Safety Rules.

1) Work area safety

- a) **Keep work area clean and well lit.** Cluttered or dark areas invite accidents.
- b) **Do not operate power tools in explosive atmospheres, such as in the presence of flammable liquids, gases or dust.** Power tools create sparks which may ignite the dust or fumes.
- c) **Keep children and bystanders away while operating a power tool.** Distraction can cause you to lose control.

2) Electrical safety

- a) **Power tool plugs must match the outlet. Never modify the plug in any way. Do not use any adapter plugs with earthed (grounded) power tools.** Unmodified plugs and matching outlets will reduce risk of electric shock.

- b) **Avoid body contact with earthed or grounded surfaces such as pipes, radiators, ranges and refrigerators.** There is an increased risk of electric shock if your body is earthed or grounded.
- c) **Do not expose power tools to rain or wet conditions.** Water entering a power tool will increase the risk of electric shock.
- d) **Do not abuse the cord. Never use the cord for carrying, pulling or unplugging the power tool. Keep cord away from heat, oil, sharp edges or moving parts.** Damaged or entangled cords increase the risk of electric shock.
- e) **When operating a power tool outdoors, use an extension cord suitable for outdoor use.** Use of a cord suitable for outdoor use reduces the risk of electric shock.
- f) **If operating a power tool in a damp location is unavoidable, use a residual current device (RCD) protected supply.** Use of an RCD reduces the risk of electric shock.

3) Personal safety

- a) **Stay alert, watch what you are doing and use common sense when operating a power tool. Do not use a power tool while you are tired or under the influence of drugs, alcohol or medication.** A moment of inattention while operating power tools may result in serious personal injury.
- b) **Use safety equipment. Always wear eye protection.** Safety equipment such as dust mask, non-skid safety shoes, hard hat, or hearing protection used for appropriate conditions will reduce personal injuries.
- c) **Avoid accidental starting. Ensure the switch is in the off-position before plugging in.** Carrying power tools with your finger on the switch or plugging in power tools that have the switch on invites accidents.
- d) **Remove any adjusting key or wrench before turning the power tool on.** A wrench or a key left attached to a rotating part of the power tool may result in personal injury.

- e) **Do not overreach. Keep proper footing and balance at all times.** This enables better control of the power tool in unexpected situations.
 - f) **Dress properly. Do not wear loose clothing or jewelry. Keep your hair, clothing and gloves away from moving parts.** Loose clothes, jewelry or long hair can be caught in moving parts.
 - g) **If devices are provided for the connection of dust extraction and collection facilities, ensure these are connected and properly used.** Use of these devices can reduce dust-related hazards.
- 4) Power tool use and care**
- a) **Do not force the power tool. Use the correct power tool for your application.** The correct power tool will do the job better and safer at the rate for which it was designed.
 - b) **Do not use the power tool if the switch does not turn it on and off.** Any power tool that cannot be controlled with the switch is dangerous and must be repaired.
 - c) **Disconnect the plug from the power source and/or the battery pack from the power tool before making any adjustments, changing accessories, or storing power tools.** Such preventive safety measures reduce the risk of starting the power tool accidentally.
 - d) **Store idle power tools out of the reach of children and do not allow persons unfamiliar with the power tool or these instructions to operate the power tool.** Power tools are dangerous in the hands of untrained users.
 - e) **Maintain power tools. Check for misalignment or binding of moving parts, breakage of parts and any other condition that may affect the power tools operation. If damaged, have the power tool repaired before use.** Many accidents are caused by poorly maintained power tools.
 - f) **Keep cutting tools sharp and clean.** Properly maintained cutting tools with sharp cutting edges are less likely to bind and are easier to control.
 - g) **Use the power tool, accessories and tool bits etc., in accordance with these instructions and in the manner intended for the particular type of power tool, taking into account the working conditions and the work to be performed.** Use of the power tool for operations different from those intended could result in a hazardous situation.
- 5) Service**
- a) **Have your power tool serviced by a qualified repair person using only identical replacement parts.** This will ensure that the safety of the power tool is maintained.

Special safety instructions.

This double-insulated power tool is equipped with a polarized plug (one contact is wider than the other). The plug will only fit into the polarized socket outlet in one position. Turn the plug if it does not fit completely into the socket outlet. If the plug still does not fit, have a qualified electrician install a polarized socket outlet. Do not modify or alter the plug under any circumstances. Double-insulated power tools neither require a three-core power cable nor a power connection with ground contact. **Operate the power tool only off of power supplies whose voltage and frequency values correspond with the values on the type plate of the power tool.**

When operating the power tool in a damp environment, it must be connected via a ground-fault circuit interrupter (g.f.c.i.). Using special rubber protective gloves and footwear increase your own safety.

Use clamping devices or other suitable means to secure the workpiece to a firm surface.

Holding the workpiece by hand or pressing it against your body is not sufficient and can lead to loss of control.

Before mounting or replacing application tools or accessories, pull the power plug. This preventive safety measure rules out the danger of injuries through accidental starting of the power tool.

Hold the power tool by the insulated gripping surfaces when performing operations where the application tool could contact hidden wiring or its own power cord. Contact with a “live” wire will also make exposed metal parts of the power tool “live” and shock the operator.

Use appropriate detectors to determine if utility lines are hidden in the work area or call the local utility company for assistance. Contact with electric lines can lead to fire and electric shock. Damaging a gas line can lead to explosion. Penetrating a water line causes property damage or may cause an electric shock.

Do not direct the power tool against yourself, other persons or animals. Danger of injury from sharp or hot application tools.

For all work or when changing application tools, always wear protective gloves. Danger of injury from the sharp edges of the application tools. Application tools can become very hot while working. Danger of burns!

Handling hazardous dusts

⚠ WARNING When working with power tools, such as when grinding, sanding, polishing, sawing or for other work procedures where material is removed, dusts develop that are both hazardous to one's health and can spontaneously combust or be explosive.

Contact with or inhaling some dust types can trigger allergic reactions to the operator or bystanders and/or lead to respiratory infections, cancer, birth defects or other reproductive harm.

Examples of such materials and therein contained chemicals, where hazardous dusts can develop when working them, are:

- Asbestos and materials containing asbestos;
- Lead-containing coatings, some wood types such as beech and oak;
- Minerals and metal;
- Silicate particles from bricks, concrete and other materials containing stone;
- Solvent from solvent-containing paint/varnish;
- Arsenic, chromium and other wood preservatives;

Grasp the power tool in such a safe manner that your body never comes into contact with the application tool, especially while working with application tools such as saw blades or other blades pointed toward the grasping range. Touching sharp tips or cutting edges can lead to injuries.

The power tool is not permitted for operations or working with water supply. Water penetrating the motor casing can lead to electric shock.

Do not rivet or screw any name-plates or signs onto the power tool. If the insulation is damaged, protection against an electric shock will be ineffective. Adhesive labels are recommended.

Clean the ventilation openings on the power tool at regular intervals. The motor blower draws dust into the housing. An excessive accumulation of metallic dust can cause an electrical hazard.

- Materials for pesticide treatment on boat and ship hulls.

To minimise the unwanted intake of these materials:

- Use dust extraction matched appropriately for the developing dust.
- Use personal protective equipment, such as a P2 filter-class dust protection mask.
- Provide for good ventilation of the workplace.

The risk from inhaling dusts depends on the frequency how often these materials are worked. Materials containing asbestos may only be worked by specialists.

⚠ CAUTION Wood and light-metal dust can cause spontaneous combustion or explosions.

Hot mixtures of sanding dust and paint/varnish remainders or other chemical materials in the filter bag or the vac filter can self-ignite under unfavourable conditions, such as sparking from sanding metal, continuous sunlight or high ambient temperatures. To prevent this:

- Avoid overheating the material being sanded and the power tool.
- Empty the dust collector/container in time.

- Observe the material manufacturer's working instructions.

Observe the relevant regulations in your country for the materials being worked.

Hand/arm vibrations

⚠ WARNING While working with this power tool, hand/arm vibrations occur. These can lead to health impairments.

⚠ WARNING The vibration emission value during actual use of the power tool can differ from the declared value depending on the ways in which the tool is used.

⚠ WARNING It is necessary to identify safety measures to protect the operator that are based on an estimation of exposure in the actual conditions of use.

The vibration emission level given in this information sheet has been measured in accordance with a standardised test given in EN 60745 and may be used to compare one tool with another. It may be used for a preliminary assessment of exposure.

The declared vibration emission level represents the main applications of the tool. However if the tool is used for different applications, with different accessories or poorly maintained, the vibration emission may differ. This may significantly increase the exposure level over the total working period.

An estimation of the level of exposure to vibration should also take into account the times when the tool is switched off or when it is running but not actually doing the job. This may significantly reduce the exposure level over the total working period.

Identify additional safety measures to protect the operator from the effects of vibration such as: maintain the tool and the accessories, keep the hands warm, organisation of work patterns.

Emission values for sound and vibration (Two-figure – specifications as per ISO 4871)

Sound emission

Measured A-weighted sound power level L_{wA} (re 1 pW), in decibels: 85

Measuring uncertainty K_{wA} , in decibels: 3

A-weighted emission pressure power level measured at the workplace L_{pA} (re 20 μ Pa), in decibels: 74

Measuring uncertainty K_{pA} , in decibels: 3

REMARK: The sum of the measured emission value and respective measuring inaccuracy represents the upper limit of the values that can occur during measuring.

 Wear ear protection!

Measured values determined in accordance with the corresponding product standard.

| Vibrations | Weighted acceleration* |
|---|---|
| Classification of FEIN application tools according to vibration class | |
| VC0 | < 2.5 m/s ² < 8 ft/s ² |
| VC1 | < 5 m/s ² < 16 ft/s ² |
| VC2 | < 7 m/s ² < 23 ft/s ² |
| VC3 | < 10 m/s ² < 33 ft/s ² |
| VC4 | < 15 m/s ² < 50 ft/s ² |
| VC5 | > 15 m/s ² > 50 ft/s ² |

* These values are based on a work cycle consisting of no-load and full-load operation of the same duration.

For information on the vibration class assigned to the application tool, please see the enclosed data sheet 3 41 30 335 06 0.

Extension cord

⚠ WARNING If the use of an extension cable is required, its length and conductor cross-section must be adequate for the applicational case, in order to prevent a voltage drop in the extension cable, power loss and overheating of the power tool. Otherwise, the extension cable and power tool are liable to electrical danger, and the working efficiency is impaired.

Recommended dimensions of extension cords at an operating voltage of 120 V – single-phase a. c., with only one power tool FMM250/ FMM250Q connected:

| Cord Size in A.W.G. | | | Wire Sizes in mm ² | | |
|---------------------|-----|-----|-------------------------------|-----|-----|
| 18 | 16 | 14 | 0.75 | 1.5 | 2.5 |
| Cord Length in Feet | | | Cord Length in Meters | | |
| 25 | 100 | 150 | 30 | 60 | 120 |

Intended use of the power tool.

This power tool is intended for commercial or private use for dry sanding of small surfaces, corners and edges, for scraping, for sawing thin steel sheet, wood and plastic components using the application tools and accessories recommended by FEIN.

















With the respective accessories, the power tool can also be used for polishing, cutting, separating and as a rasp.

Operation of the power tool off power generators.

! Operate the power tool only off a.c. generators with sufficient power output that do not have any distortion of the voltage curve.

⚠ WARNING Operating the power tool off power generators whose no-load speed exceeds the voltage value on the type plate of the power tool is prohibited.

Symbols.

| Symbol | Explanation |
|---|---|
|  | Action to be taken by the user |
|  | Danger of sharp application tools moving back and forth. |
|  | Warning against sharp edges of application tools, such as the cutting edges of the cutter blades. |
|  | Follow the instructions in the adjacent text! |
|  | Be absolutely sure to read the enclosed documentation such as the Instruction Manual and the General Safety Instructions. |
|  | Use eye-protection during operation. |
|  | Use ear protection during operation. |
|  | Use a dust mask during operation. |
|  | Use eye-protection, ear protection and dust mask during operation. |
|  | Use protective gloves during operation. |
|  | Worn out power tools and other electrotechnical and electrical products should be sorted separately for environment-friendly recycling. |
|  | This symbol confirms the certification of this product for the USA and Canada. |
|  | This sign warns of a directly imminent, dangerous situation. A false reaction can cause a severe or fatal injury. |
|  | This sign indicates a possible dangerous situation that could cause severe or fatal injury. |
|  | This sign warns of a possible dangerous situation that could cause injury. |
|  | Product with double or reinforced insulation |
| ~ or a. c. | Alternating current |
| 1 ~ | Alternating current single-phase |
| ∅ | Diameter of a round part |

| Character | Unit of measure, national | Explanation |
|-----------|--|---|
| n_o | /min | Revolution speed at no-load |
| | W | Unit of measure for electrical power |
| | Hz | Frequency |
| | V | Unit of measure for the electric voltage |
| | A | Unit of measure for the electric current intensity |
| | ° | Unit of measure for the angle width |
| | lbs | Unit of measure for the mass |
| | ft, in | Unit of measure for length, width, height or depth |
| | m, s, kg, A, mm, V, W, Hz, N, °C, dB, /min, m/s ² | Basic and derived units of measure from the international system of units SI . |

Technical description and specifications.

⚠ WARNING Before mounting or replacing application tools or accessories, pull the power plug. This preventive safety measure rules out the danger of injuries through accidental starting of the power tool.

Only part of the accessories described or shown in this instruction manual will be included with your power tool.

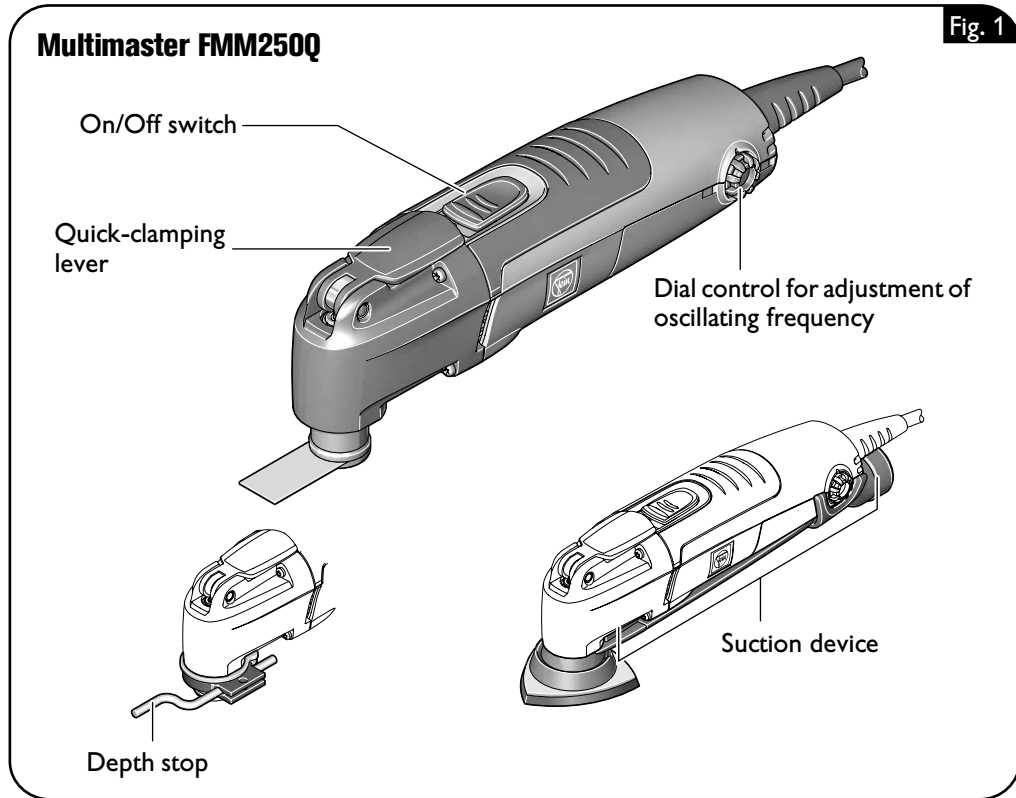

| Type | MULTIMASTER FMM250 | MULTIMASTER FMM250Q |
|--|--------------------|---------------------|
| Reference number | 7 229 36 | 7 229 37 |
| Rated voltage | 120 V/60 Hz | 120 V/60 Hz |
| Power Input | 250 W | 250 W |
| Output | 140 W | 140 W |
| Current | 2.3 A | 2.3 A |
| Power supply type | 1 ~ | 1 ~ |
| Oscillating frequency | 11 000–20 000/min | 11 000–20 000/min |
| Weight according to EPTA-Procedure 01/2003 | 1.2 kg (2.8 lbs) | 1.4 kg (3.2 lbs) |
| Class of protection | II □ | II □ |
| Oscillating angle | 1.6 ° | 1.6 ° |

Assembly instructions.

Mounting the suction device (Figure 2).

⚠ WARNING Before mounting or replacing application tools or accessories, pull the power plug. This preventive safety measure rules out the danger of injuries through accidental starting of the power tool.

- Mount the suction device step by step as shown in the figures.
- For connection with a FEIN Dustex or a vacuum cleaner, various hose adapters are available as an accessory.
- To remove the suction device again, push the clamp at the mark to the rear (8).

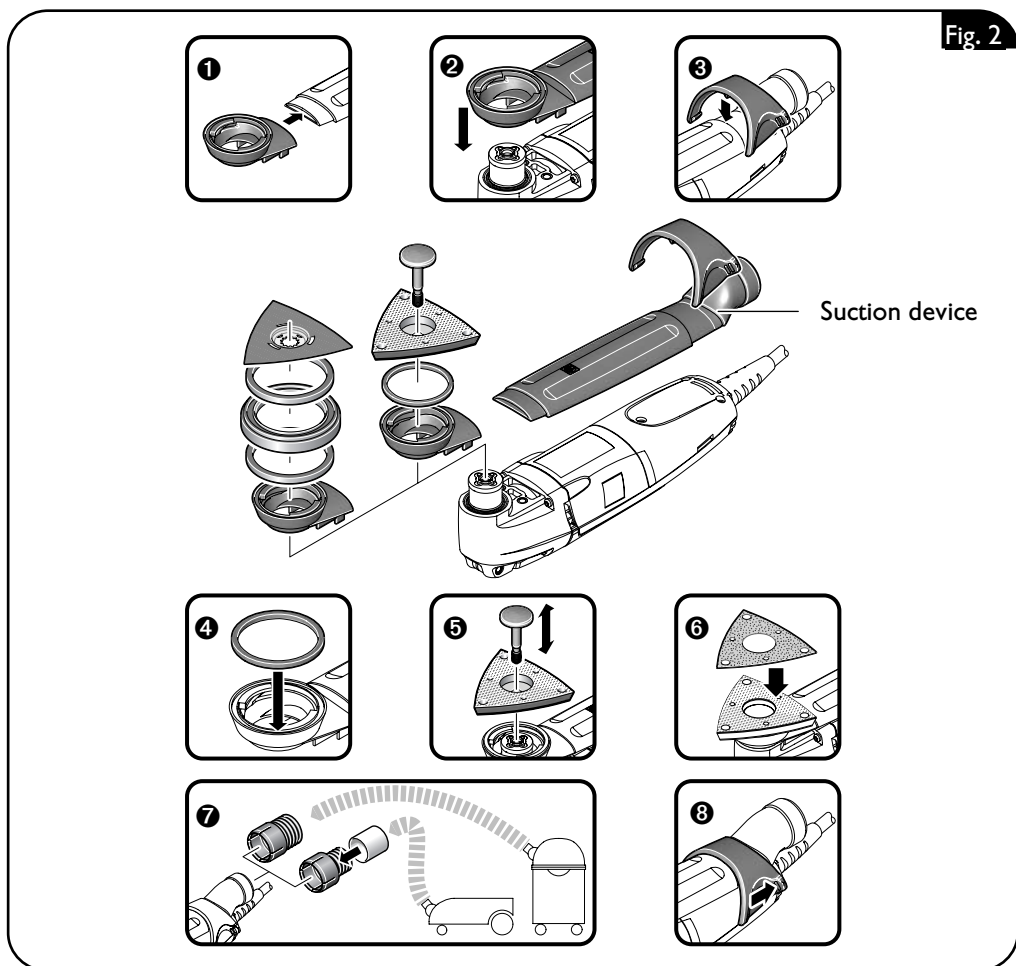

Changing the tool.

- 👉 The application tool can be fastened offset at convenient working positions at 45° steps (or at 30° steps for the triangle-shaped sanding pad).

MULTIMASTER FMM250Q (Figure 3).

⚠ WARNING Before mounting or replacing application tools or accessories, pull the power plug. This preventive safety measure rules out the danger of injuries through accidental starting of the power tool.

⚠ CAUTION For all work or when changing application tools, always wear protective gloves. Danger of injury from the sharp edges of the application tools. Application tools can become very hot while working. Danger of burns!

⚠ CAUTION Protect your hand and fingers from being bruised/crushed from the snapping back quick-clamping lever. The quick-clamping lever pivots back powerfully due to the spring force.

- ❗ **Firmly press in the fastening element to the stop. Then lock the rapid-clamping lever.**

- Loosen the quick-clamping lever and swivel it to the stop.
- Pull out the fastening element.
- Clean the tool holder, the application tool and the fastening element.
- Place the application tool exactly onto the star-shaped tool holder. Pay attention that the application tool has a flush fit.
- Insert the fastening element to the stop into the tool holder.
- Swivel the quick-clamping lever back until it engages.

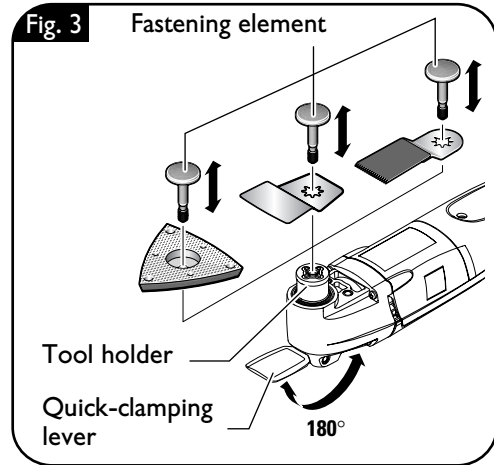

MULTIMASTER FMM250 (Figure 4).

⚠ WARNING Before mounting or replacing application tools or accessories, pull the power plug. This preventive safety measure rules out the danger of injuries through accidental starting of the power tool.

⚠ CAUTION For all work or when changing application tools, always wear protective gloves. Danger of injury from the sharp edges of the application tools. Application tools can become very hot while working. Danger of burns!

- Unscrew the clamping screw.
- Clean the tool holder, the application tool and the clamping screw.
- Place the application tool exactly onto the star-shaped tool holder. Pay attention that the application tool has a flush fit.
- Tighten the clamping screw using the supplied Allen key.

Attaching/replacing the sanding sheet (Figure 5).

- Align the sanding sheet and press it onto the sanding plate by hand.
- Firmly press the power tool with the sanding sheet against a flat surface and briefly switch the power tool on. This provides for good adhesion and prevents premature wear.

The sanding sheet can be pulled off again and then remounted offset by 120° when only one tip of the sanding sheet is worn.

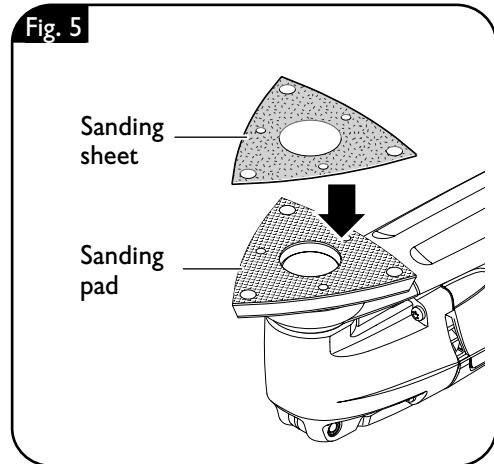
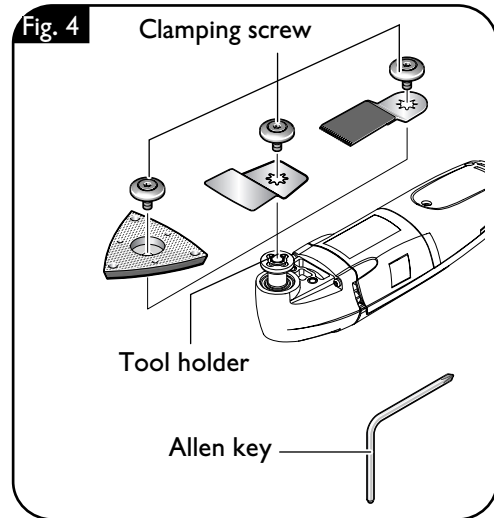

Working instructions.

⚠ WARNING Before mounting or replacing application tools or accessories, pull the power plug. This preventive safety measure rules out the danger of injuries through accidental starting of the power tool.

Do not use accessories which are not specifically designed and recommended by the power tool manufacturer. Safe operation is not ensured merely because an accessory fits your power tool.

! For each job, use only the FEIN application tool released and intended for the respective application.

Connecting the dust extraction (Figure 2, ⑦).

⚠ CAUTION When working materials that produce dust, the power tool is to be connected to an external dust extraction via the extraction adapter.

Switching ON and OFF (Figure 1).

⚠ WARNING First check that the power cable and power plug are not damaged.

⚠ CAUTION Always hold the power tool firmly. Otherwise, you could lose control over the power tool.

Setting the oscillating frequency (Figure 1).

The oscillating frequency can be set infinitely variable with the dial control.

Increasing the oscillating frequency:

- Turn dial control in counterclockwise direction.

Decreasing the oscillating frequency:

- Turn dial control in clockwise direction.

Securing the work piece.

⚠ CAUTION Secure the workpiece firmly. A work piece that is gripped tightly in a clamping device or vice, is more secure than if held by hand.

The vacuum cleaner must be suitable for the material being worked.

When vacuuming dry dusts that are particularly hazardous to one's health or carcinogenic, a specialty vacuum cleaner is to be used.

Switching ON:

- Push the switch towards the front (I).

Switching OFF:

- Push the switch towards the back (0).

The oscillating frequency depends on the application and the application tool. Example:

- High oscillating frequency: Sanding, sawing, using as a rasp, polishing stone and metal.
- Low oscillating frequency: Polishing of varnish and veneers, removal of grout, teak decks from boats.



Sanding

Typical application: Dry sanding of wood and metal, especially of smaller surfaces, corners and edges, as well as hard to reach locations. Work with the complete surface of the sanding plate, not only with the tip. Select a high oscillating frequency. Sand with continuous motion and light pressure. **Applying excessive pressure does not increase material removal; only the sanding sheet wears more quickly.**

Sawing

Typical application: Sawing of thin steel sheet, wood and plastic components.

Select a high oscillating frequency.

Round saw blades can be clamped offset again to provide uniform wear.

Scraping

Typical application: Scraping off old coats of varnish or adhesives, removing bonded carpeting, e. g., on stairs/steps or other small/medium-sized surfaces.

Select a medium to high oscillating frequency.

Storage

(MULTIMASTER FMM250Q - Figure 3).

⚠ WARNING Before carrying out adjustments on the power tool, replacing accessories or placing down the power tool, pull the plug from the socket outlet. This safety measure prevents accidental starting of the power tool.

- Engage the quick-clamping lever.
- Fully insert the fastening element into the tool holder in order to protect it against damage and contamination.

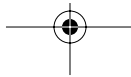
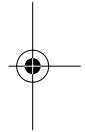
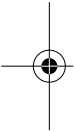

Maintenance.

⚠ WARNING Before mounting or replacing application tools or accessories, pull the power plug. This preventive safety measure rules out the danger of injuries through accidental starting of the power tool.

Service

⚠ WARNING Have maintenance carried out only through qualified personnel. Incorrectly mounted leads and components can cause serious injuries. Have the required service carried out only through a FEIN customer service agent.

Cleaning

⚠ WARNING Prior to any cleaning or maintenance, disconnect the power tool from the power supply in order to avoid accidents.

⚠ WARNING When using in environments with conductive dust in the air, such as when working metals, this dust can settle in the interior of the power tool. This can impair the total insulation of the power tool. Therefore, regularly blow out the interior of the power tool from outside via the ventilation openings with dry, oil-free compressed air; always wear eye protection when doing this. For additional protection, connect a residual current device (RCD) on the line side.

❗ Do not attempt to clean clogged or dirty ventilation openings of the power tool with pointed metal objects; use non-metal tools or objects for this.

❗ Do not use cleaning agents and solvents that can cause damage to plastic parts. These include: Gasoline, carbon-tetrachloride, chloric solvents, ammonia and domestic cleaning agents that contain ammonia.

❗ When the power tool's power cable is damaged, it must be replaced by a qualified person using a specially prepared power cable, available from your FEIN customer service agent.

Accessories.

Only use accessories recommended by FEIN.

Warranty and liability.

The warranty for the product is valid in accordance with the legal regulations in the country where it is marketed.

In addition, FEIN also provides a guarantee in accordance with the FEIN manufacturer's guarantee. For further details on this, please contact your specialist dealer, your national FEIN representative, or the FEIN customer service centre.

Environmental protection, disposal.

Packaging, worn out power tools and accessories should be sorted for environment-friendly recycling. Further information can be obtained from your specialist dealer.

Provided Accessories.

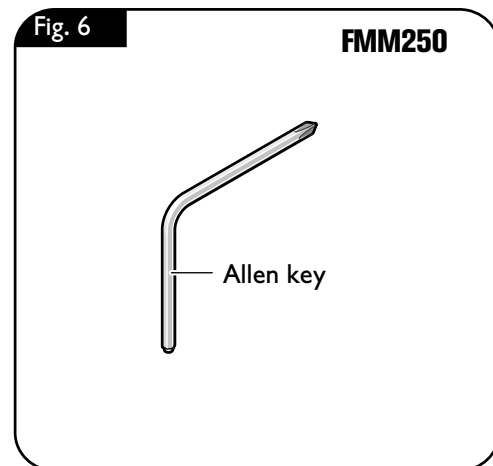

Pour votre sécurité.

⚠ AVERTISSEMENT Lire tous les avertissements de sécurité et toutes les instructions. Ne pas suivre les avertissements et instructions peut donner lieu à un choc électrique, un incendie et/ou une blessure sérieuse.

Conserver tous les avertissements et toutes les instructions pour pouvoir s'y reporter ultérieurement.

 Ne pas utiliser cet outil électroportatif, avant d'avoir soigneusement lu et complètement compris cette notice d'utilisation y compris les figures, les spécifications, les règles de sécurité ainsi que les indications marquées par DANGER, AVERTISSEMENT et ATTENTION. N'effectuer avec cet outil électrique que des travaux pour lesquels il a été conçu par FEIN. N'utiliser que des outils de travail et accessoires autorisés par FEIN.

Le non-respect des instructions de sécurité se trouvant dans la documentation mentionnée peut entraîner un choc électrique, un incendie et/ou de graves blessures.

Veuillez également tenir compte des réglementations nationales de protection du travail.

Bien garder cette notice d'utilisation en vue d'une utilisation ultérieure ; elle doit être jointe à l'outil électroportatif en cas de transmission ou de vente à une tierce personne.

GARDER PRECIEUSEMENT CES INSTRUCTIONS DE SECURITE.

Instructions générales de sécurité.

1) Place de travail

- Maintenez l'endroit de travail propre et bien éclairé.** Un lieu de travail en désordre ou mal éclairé augmente le risque d'accidents.
- N'utilisez pas l'appareil dans un environnement présentant des risques d'explosion et où se trouvent des liquides, des gaz ou poussières inflammables.** Les outils électroportatifs génèrent des étincelles risquant d'enflammer les poussières ou les vapeurs.
- Tenez les enfants et autres personnes éloignés durant l'utilisation de l'outil électroportatif.** En cas d'inattention vous risquez de perdre le contrôle sur l'appareil.

2) Sécurité relative au système électrique

- La fiche de secteur de l'outil électroportatif doit être appropriée à la prise de courant. Ne modifiez en aucun cas la fiche. N'utilisez pas de fiches d'adaptateur avec des appareils avec mise à la terre.** Les fiches non modifiées et les prises de courant appropriées réduisent le risque de choc électrique.
- Évitez le contact physique avec des surfaces mises à la terre tels que tuyaux, radiateurs, fours et réfrigérateurs.** Il y a un risque élevé de choc électrique au cas où votre corps serait relié à la terre.
- N'exposez pas l'outil électroportatif à la pluie ou à l'humidité.** La pénétration d'eau dans un outil électroportatif augmente le risque d'un choc électrique.
- N'utilisez pas le câble à d'autres fins que celles prévues, n'utilisez pas le câble pour porter l'appareil ou pour l'accrocher ou encore pour le débrancher de la prise de courant. Maintenez le câble éloigné des sources de chaleur, des parties grasses, des bords tranchants ou des parties de l'appareil en rotation.** Un câble endommagé ou torsadé augmente le risque d'un choc électrique.
- Au cas où vous utiliseriez l'outil électroportatif à l'extérieur, utilisez une rallonge autorisée homologuée pour les applications extérieures.** L'utilisation d'une rallonge électrique homologuée pour les applications extérieures réduit le risque d'un choc électrique.
- Si l'usage d'un outil dans un emplacement humide est inévitable, utiliser une alimentation protégée par un dispositif à courant différentiel résiduel (RCD).** L'usage d'un RCD réduit le risque de choc électrique.

3) Sécurité des personnes

- Restez vigilant, surveillez ce que vous faites. Faites preuve de bon en utilisant l'outil électroportatif. N'utilisez pas l'appareil lorsque vous êtes fatigué ou après avoir consommé de l'alcool, des drogues ou avoir pris des mé-**

- dicaments.** Un moment d'inattention lors de l'utilisation de l'appareil peut entraîner de graves blessures sur les personnes.
- b) **Portez des équipements de protection. Portez toujours des lunettes de protection.** Le fait de porter des équipements de protection personnels tels que masque anti-poussières, chaussures de sécurité antidérapantes, casque de protection ou protection acoustique suivant le travail à effectuer, réduit le risque de blessures.
- c) **Évitez une mise en service par mégarde. Assurez-vous que l'interrupteur est effectivement en position d'arrêt avant de retirer la fiche de la prise de courant.** Le fait de porter l'appareil avec le doigt sur l'interrupteur ou de brancher l'appareil sur la source de courant lorsque l'interrupteur est en position de fonctionnement, peut entraîner des accidents.
- d) **Enlevez tout outil de réglage ou toute clé avant de mettre l'appareil en fonctionnement.** Une clé ou un outil se trouvant sur une partie en rotation peut causer des blessures.
- e) **Ne surestimez pas vos capacités. Veillez à garder toujours une position stable et équilibrée.** Ceci vous permet de mieux contrôler l'appareil dans des situations inattendues.
- f) **Portez des vêtements appropriés. Ne portez pas de vêtements amples ni de bijoux. Maintenez cheveux, vêtements et gants éloignés des parties de l'appareil en rotation.** Des vêtements amples, des bijoux ou des cheveux longs peuvent être happés par des pièces en mouvement.
- g) **Si des dispositifs servant à aspirer ou à recueillir les poussières doivent être utilisés, vérifiez que ceux-ci soient effectivement raccordés et qu'ils sont correctement utilisés.** L'utilisation de tels dispositifs réduit les dangers dus aux poussières.
- 4) Utilisation et emploi soigneux de l'outil électroportatif**
- a) **Ne surchargez pas l'appareil. Utilisez l'outil électroportatif approprié au travail à effectuer.** Avec l'outil électroportatif approprié, vous travaillerez mieux et avec plus de sécurité à la vitesse pour laquelle il est prévu.
- b) **N'utilisez pas un outil électroportatif dont l'interrupteur est défectueux.** Un outil électroportatif qui ne peut plus être mis en ou hors fonctionnement est dangereux et doit être réparé.
- c) **Retirez la fiche de la prise de courant avant d'effectuer des réglages sur l'appareil, de changer les accessoires, ou de ranger l'appareil.** Cette mesure de précaution empêche une mise en fonctionnement par mégarde.
- d) **Gardez les outils électroportatifs non utilisés hors de portée des enfants. Ne permettez pas l'utilisation de l'appareil à des personnes qui ne se sont pas familiarisées avec celui-ci ou qui n'ont pas lu ces instructions.** Les outils électroportatifs sont dangereux lorsqu'ils sont utilisés par des personnes non initiées.
- e) **Prenez soin des outils électroportatifs. Vérifiez que les parties en mouvement fonctionnent correctement et qu'elles ne soient pas coincées, et contrôlez si des parties sont cassées ou endommagées de telle sorte que le bon fonctionnement de l'appareil s'en trouve entravé. Faites réparer les parties endommagées avant d'utiliser l'appareil.** De nombreux accidents sont dus à des outils électroportatifs mal entretenus.
- f) **Maintenez les outils de coupe aiguisés et propres.** Des outils soigneusement entretenus avec des bords tranchants bien aiguisés se coincent moins souvent et peuvent être guidés plus facilement.
- g) **Utilisez les outils électroportatifs, les accessoires, les outils à monter etc. conformément à ces instructions et aux prescriptions en vigueur pour ce type d'appareil. Tenez compte également des conditions de travail et du travail à effectuer.** L'utilisation des outils électroportatifs à d'autres fins que celles prévues peut entraîner des situations dangereuses.
- 5) Service**
- a) **Ne faites réparer votre outil électroportatif que par un personnel qualifié et seulement avec des pièces de rechange d'origine.** Ceci permet d'assurer la sécurité de l'appareil.

Instructions particulières de sécurité.

Cet outil électrique à double isolation est équipé d'une fiche polarisée (un contact est plus large que l'autre). La fiche ne peut être introduite dans la prise polarisée que dans une seule position. Tourner la fiche au cas où celle-ci n'entrerait pas complètement dans la prise de courant. Au cas où la fiche n'entrerait toujours pas, faire appel à un électricien autorisé à effectuer l'installation d'une prise de courant polarisée. Ne modifier la fiche en aucun cas.

Les outils électriques à double isolation n'ont pas besoin d'un câble de secteur à 3 brins ni d'une connexion au secteur mise à la terre.

N'exploiter l'outil électrique qu'aux alimentations en courant dont les valeurs de tension et de fréquence correspondent aux valeurs indiquées sur la plaque signalétique de l'outil électrique.

Au cas où il faudrait utiliser l'outil électrique dans un emplacement humide, celui-ci doit être branché au moyen d'un dispositif à courant différentiel réduit (RCC). L'utilisation de gants de protection spécifiques en caoutchouc et de chaussures de protection augmente la sécurité personnelle.

Utiliser des dispositifs de serrage ou d'autres moyens appropriés pour sécuriser la pièce à travailler sur un support stable. Bloquer la pièce avec la main ou la presser contre le corps ne suffit pas et peut entraîner une perte de contrôle.

Avant de commencer les travaux de montage ou avant de changer les outils de travail et les accessoires, retirer la fiche de secteur. Cette mesure de sécurité préventive exclut un danger de blessure causé par un démarrage non intentionné de l'outil électrique.

Ne tenir l'outil électrique que par les surfaces isolées des poignées lors des travaux pendant lesquels l'outil de travail risquerait de toucher des câbles électriques invisibles ou son propre câble. Le contact de l'accessoire coupant avec un fil « sous tension » peut également mettre « sous tension » les parties métalliques exposées de l'outil électrique et provoquer un choc électrique sur l'opérateur.

Utiliser des détecteurs appropriés afin de déceler des conduites cachées ou consulter les services locaux d'alimentation autorisés. Un contact avec des fils électriques peut provoquer un incendie ou un choc électrique. Un endommagement d'une conduite de gaz peut provoquer une explosion. La perforation d'une conduite d'eau provoque des dégâts matériels et peut provoquer un choc électrique.

Ne pas diriger l'outil électrique vers soi-même ou vers d'autres personnes ou des animaux. Il y a un danger de blessure causé par des outils de travail tranchants ou chauds.

Pour tous les travaux ou pour remplacer les outils de travail, toujours porter des gants de protection. Les bords tranchants des outils de travail présentent des risques de blessure ! Les outils de travail peuvent devenir très chauds lors du travail, danger de brûlure !

Tenir l'outil électrique fermement, en faisant attention à ce votre corps ne puisse jamais entrer en contact avec l'outil de travail, en particulier lorsque vous travaillez avec des outils dirigés vers la poignée tels que lames de scie ou outils de coupe. Le contact avec les bords ou coins tranchants peut entraîner des blessures.

L'outil électrique n'est pas agréé pour les travaux avec alimentation en eau. L'eau qui pénètre dans le carter-moteur peut entraîner un choc électrique.

Il est interdit de visser ou de riveter des plaques ou des repères sur l'outil électrique. Une isolation endommagée ne présente aucune protection contre un choc électrique. Utiliser des autocollants.

Nettoyer régulièrement les ouies de ventilation de l'outil électroportatif. La ventilation du moteur aspire de la poussière dans le carter. De la poussière de métal en trop grande quantité peut causer des dangers électriques.

Maniement de poussières nocives

⚠ AVERTISSEMENT Lors du travail avec des outils, par ex. lors du ponçage, polissage, sciage ou d'autres opérations enlevant du matériau, des poussières sont générées qui peuvent être nocives pour la santé, auto-inflammables ou explosives.

Toucher ou aspirer certaines poussières peut causer des réactions allergiques et/ou des maladies respiratoires, un cancer, des malformations à la naissance ou autres anomalies de reproduction auprès de l'utilisateur ou de personnes se trouvant à proximité.

Quelques exemples de tels matériaux et des produits chimiques qu'ils contiennent dont l'usinage génère des poussières nocives :

- l'amiante et les matériaux contenant de l'amiante ;
- peintures contenant du plomb, certains bois tels que le bois de chêne et de hêtre ;
- minéraux et métal ;
- les particules de silicate contenues dans les briques, le béton et autres matériaux contenant de la roche ;
- les solvants contenus dans les vernis et peintures ;
- l'arsenic, le chrome et d'autres lazures ;
- produits pour la lutte contre les vermines sur la coque de bateaux et de bâtiments.

Vibrations mains-bras

⚠ AVERTISSEMENT Des vibrations mains-bras sont générées lors du travail avec cet outil électrique. Celles-ci peuvent entraîner des effets néfastes sur la santé.

⚠ AVERTISSEMENT La valeur réelle des vibrations lors de l'utilisation de l'outil électrique peut dévier des valeurs indiquées, en fonction de l'utilisation de l'outil électrique.

Pour minimiser la résorption indésirable de ces matériaux :

- Utiliser une aspiration adaptée à la poussière générée.
- Utilisez des équipements personnels de protection tels que par exemple un masque anti-poussière de la classe filtre P2.
- Veillez à bien aérer la zone de travail.

Le risque causé par l'inhalation des poussières dans les poumons dépend de la fréquence à laquelle ces matériaux sont usinés. Les matériaux contenant de l'amiante ne doivent être usinés que par des personnes qualifiées.

⚠ ATTENTION Les poussières de bois et les poussières de métaux légers peuvent causer une auto-inflammation ou une explosion.

Des mélanges chauds de poussières de ponçage contenant des résidus de vernis, de polyuréthane ou de produits chimiques dans le sac à poussières en papier ou dans le filtre de l'aspirateur peuvent s'enflammer dans des conditions infavorables tels que projection d'étincelles lors du ponçage de métaux, soleil direct permanent ou température ambiante élevée. Pour prévenir ces conditions :

- Évitez la surchauffe des matériaux usinés et de l'outil électrique.
- Videz le bac de récupération des poussières à temps.
- Respectez les indications de travail du fabricant du matériau.

Respectez les règlements en vigueur dans votre pays spécifiques aux matériaux à traiter.

⚠ AVERTISSEMENT Pour protéger l'opérateur, des mesures de sécurité doivent être déterminées sur la base de la sollicitation vibratoire estimée pendant l'utilisation effective.

L'amplitude d'oscillation indiquée dans ces instructions d'utilisation a été mesurée conformément à la norme EN 60745 et peut être utilisée pour une comparaison d'outils électriques. Elle est également appropriée pour une estimation préliminaire de la sollicitation vibratoire.

L'amplitude d'oscillation représente les utilisations principales de l'outil électrique. Si l'outil électrique est cependant utilisé pour d'autres applications, avec d'autres outils de travail ou avec un entretien non approprié, l'amplitude d'oscillation peut être différente. Ceci peut augmenter considérablement la sollicitation vibratoire pendant toute la durée du travail.

Pour une estimation précise de la sollicitation vibratoire, il est recommandé de prendre aussi en considération les espaces de temps

pendant lesquels l'appareil est éteint ou en fonctionnement, mais pas vraiment utilisé. Ceci peut réduire considérablement la sollicitation vibratoire pendant toute la durée du travail.

Déterminez des mesures de protection supplémentaires pour protéger l'utilisateur des effets de vibrations, tels que par exemple : Entretien de l'outil électrique et des outils de travail, maintenir les mains chaudes, organisation des opérations de travail.

Valeurs d'émission pour bruit et vibration (Indication à deux chiffres suivant ISO 4871)

Emission acoustique

Mesure réelle (A) du niveau d'intensité acoustique pondéré L_{WA} (re 1 pW), en décibel : 85
Incertitude K_{WA} , en décibel : 3

Mesure réelle (A) du niveau de pression acoustique sur le lieu de travail L_{pA} (re 20 μ Pa), en décibel : 74
Incertitude K_{pA} , en décibel : 3

REMARQUE : La somme de la valeur d'émission mesurée et de l'incertitude constitue la limite supérieure des valeurs qui peuvent apparaître pendant des mesurages.

 Porter une protection acoustique !

Valeurs de mesure mesurées conformément à la norme correspondante du produit.

| Vibration | |
|--|---|
| Classement des outils FEIN suivant la classe de vibrations | Accélération réelle mesurée* |
| VC0 | < 2,5 m/s ² < 8 ft/s ² |
| VC1 | < 5 m/s ² < 16 ft/s ² |
| VC2 | < 7 m/s ² < 23 ft/s ² |
| VC3 | < 10 m/s ² < 33 ft/s ² |
| VC4 | < 15 m/s ² < 50 ft/s ² |
| VC5 | > 15 m/s ² > 50 ft/s ² |

* Ces valeurs sont basées sur un cycle de travail consistant en un service à vide et un service à pleine charge d'une même durée. Pour le classement de l'outil de travail suivant la classe de vibrations, voir la feuille jointe 3 41 30 335 06 0.

Câble de rallonge

⚠ AVERTISSEMENT Au cas où une rallonge serait nécessaire, la longueur ainsi que la section du conducteur de celle-ci doivent être appropriées à l'utilisation afin d'éviter une baisse de tension dans la rallonge, une perte de puissance et une surchauffe de l'outil électrique. Sinon la rallonge et l'outil électrique présentent des dangers électriques et l'efficacité du travail est entravée.

Dimensions recommandées de la rallonge pour une tension de service de 120 V – courant alternatif monophasé lors d'un branchement d'un outil électrique FMM250/FMM250Q :

| Dimension du conducteur en format américain (A.W.G.) | | | Section du conducteur en mm ² | | |
|--|-----|-----|--|-----|-----|
| 18 | 16 | 14 | 0,75 | 1,5 | 2,5 |
| Longueur du câble en pieds | | | Longueur du câble en m | | |
| 25 | 100 | 150 | 30 | 60 | 120 |

Conception de l'outil électrique.

Cet outil électrique est conçu pour un usage industriel ou privé, pour le ponçage à sec de petites surfaces, coins et bords, pour le grattage, pour scier des plaques en tôle, en bois et en matières plastiques de faible épaisseur avec les outils de travail et les accessoires autorisés par FEIN.

Muni de certains accessoires, cet outil électrique peut également être utilisé pour le polissage, le râpage, le découpage et le tronçonnage.

Fonctionnement de l'outil électrique avec des générateurs de courant.

! Ne faire fonctionner l'outil électrique que sur des générateurs de courant alternatif d'une puissance suffisante, ne présentant aucune déviation de la courbe de tension.

⚠ AVERTISSEMENT Il est interdit de faire fonctionner l'outil électrique sur des générateurs de courant dont la tension à vide dépasse la valeur de tension indiquée sur la plaque signalétique de l'outil électrique.

Symboles.

| Symbol | Explication |
|------------|--|
| | Action de l'utilisateur |
| | Danger provoqué par des outils de travail tranchants en mouvement. |
| | Attention aux bords tranchants des outils de travail tels que les lames des couteaux. |
| | Suivre les indications données dans le texte ci-contre ! |
| | Lire impérativement les documents ci-joints tels que la notice d'utilisation et les instructions générales de sécurité. |
| | Lors des travaux, porter une protection oculaire. |
| | Lors des travaux, porter une protection acoustique. |
| | Lors des travaux, porter une protection anti-poussière. |
| | Lors du travail, utiliser des lunettes de sécurité, des protections auditives et une protection anti-poussières. |
| | Lors des travaux, utiliser un protège-main. |
| | Trier les outils électriques ainsi que les autres produits électrotechniques et électriques et les rapporter à un centre de recyclage respectant les directives concernant la protection de l'environnement. |
| | Ce symbole confirme la certification de ce produit aux Etats-Unis et au Canada. |
| | Cette indication met en garde contre une situation dangereuse imminente. Une mauvaise manipulation peut entraîner de graves blessures ou la mort. |
| | Cette indication indique une situation potentiellement dangereuse qui peut entraîner de graves blessures ou la mort. |
| | Cette indication met en garde contre une situation potentiellement dangereuse qui peut entraîner des blessures. |
| | Produit avec double isolation ou isolation renforcée |
| ~ ou a. c. | Courant alternatif |
| 1 ~ | Courant alternatif, monophasé |
| ∅ | Diamètre d'un élément rond |



| Signe | Unité nationale | Explication |
|-------|--|--|
| n_0 | /min | Vitesse circonférentielle en marche à vide |
| | W | Unité de mesure pour la puissance électrique |
| | Hz | Fréquence |
| | V | Unité de mesure pour la tension électrique |
| | A | Unité de mesure pour l'intensité du courant électrique |
| | ° | Unité de mesure pour la largeur d'angle |
| | lbs | Unité de mesure pour la masse |
| | ft, in | Unité de mesure pour longueur, largeur, hauteur ou profondeur |
| | m, s, kg, A, mm, V, W, Hz, N, °C, dB, /min, m/s ² | Unités de base et unités dérivées du système international SI . |

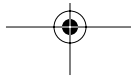
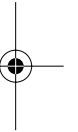
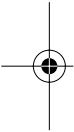

Description technique et spécification.

⚠ AVERTISSEMENT Avant de commencer les travaux de montage ou avant de changer les outils de travail et les accessoires, retirer la fiche de secteur. Cette mesure de sécurité préventive exclut un danger de blessure causé par un démarrage non intentionné de l'outil électrique.

Il se peut que seule une partie des accessoires décrits ou représentés dans cette notice d'utilisation soit fournie avec l'outil électrique.

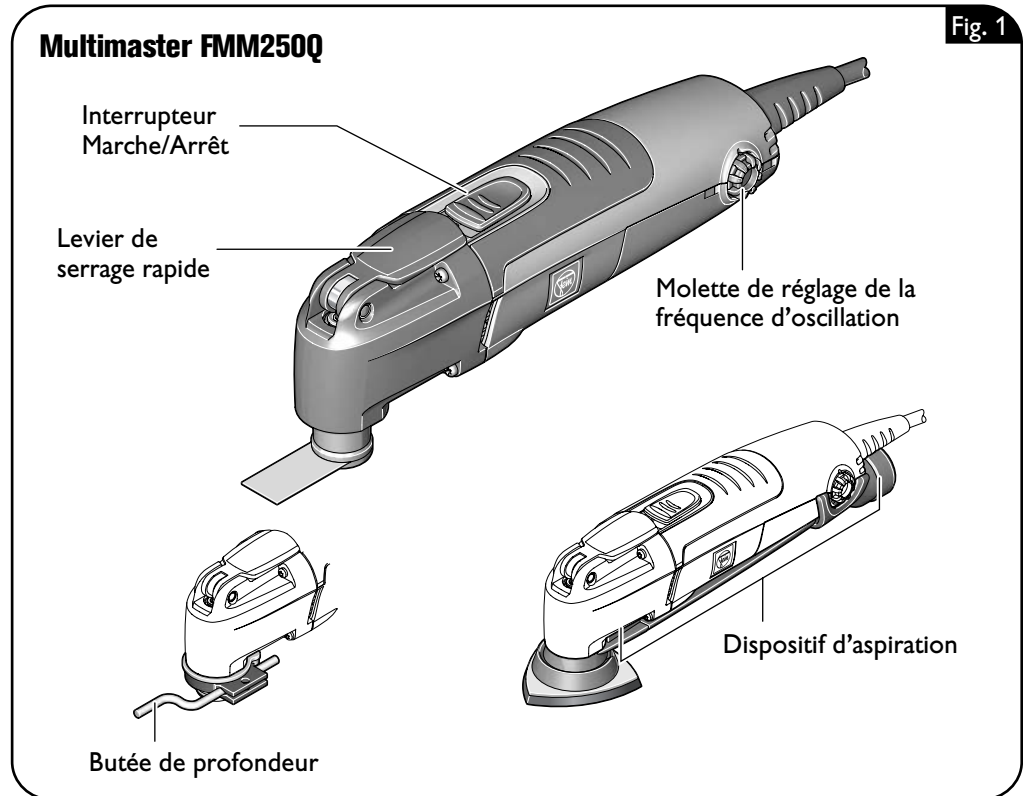

| Type | MULTIMASTER FMM250 | MULTIMASTER FMM250Q |
|--------------------------------------|--------------------|---------------------|
| Référence | 7 229 36 | 7 229 37 |
| Tension nominale | 120 V/60 Hz | 120 V/60 Hz |
| Puissance absorbée | 250 W | 250 W |
| Puissance utile | 140 W | 140 W |
| Consommation en courant | 2,3 A | 2,3 A |
| Type de raccord au réseau | 1 ~ | 1 ~ |
| Fréquence d'oscillations | 11 000–20 000/min | 11 000–20 000/min |
| Poids suivant EPTA-Procedure 01/2003 | 1,2 kg (2,8 lbs) | 1,4 kg (3,2 lbs) |
| Classe de protection | II □ | II □ |
| Angle d'oscillation | 1,6 ° | 1,6 ° |

Indications de montage.

Montage du dispositif (Figure 2).

⚠ AVERTISSEMENT Avant de commencer les travaux de montage ou avant de changer les outils de travail et les accessoires, retirer la fiche de secteur. Cette mesure de sécurité préventive exclut un danger de blessure causé par un démarrage non intentionné de l'outil électrique.

- Monter le dispositif d'aspiration petit à petit conformément aux indications figurant sur la figure.
- Pour le branchement sur l'aspirateur FEIN ou sur des aspirateurs domestiques, différents embouts sont disponibles (accessoires).
- Pousser l'agrafe vers l'arrière à l'endroit marqué pour enlever de nouveau le dispositif d'aspiration (8).

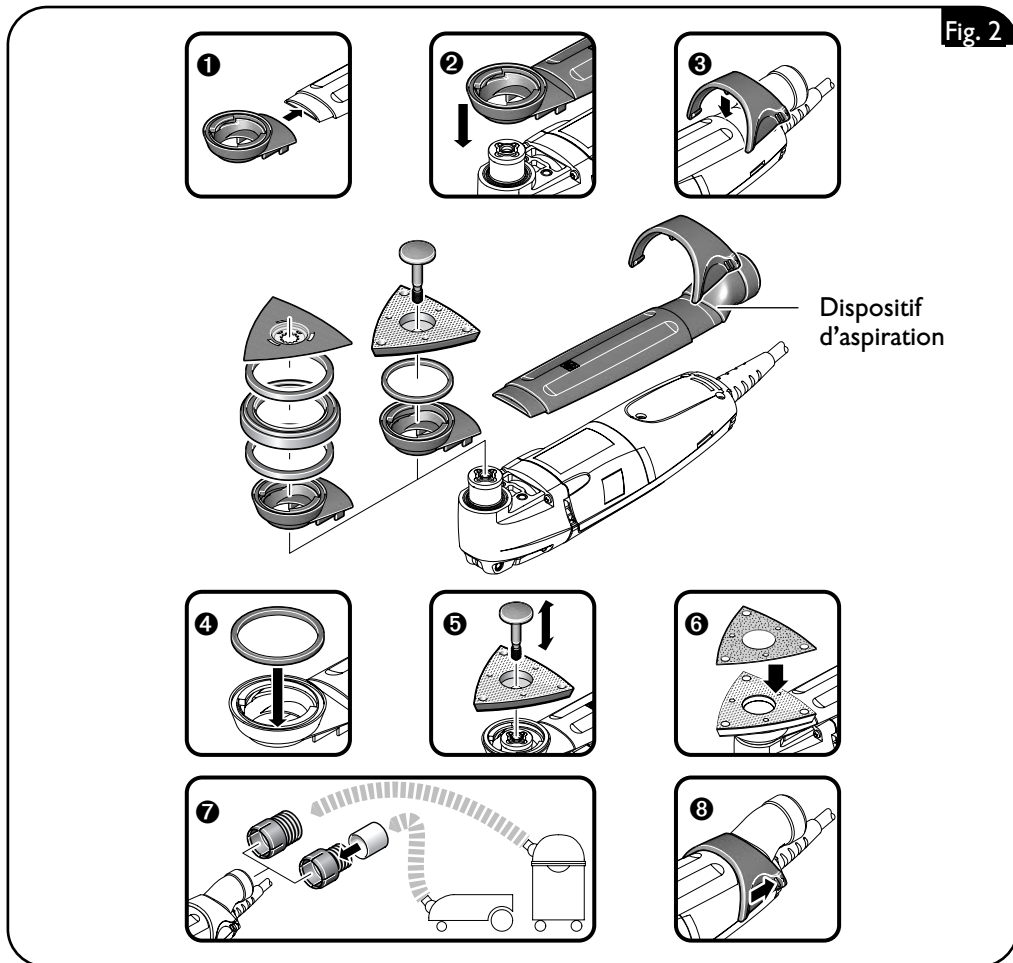

Changement d'outil.

 Dans la position de travail la plus favorable, l'outil de travail peut être serré décalé en pas de 45° (ou en pas de 30° pour le plateau de ponçage triangulaire).

MULTIMASTER FMM250Q (Figure 3).

⚠ AVERTISSEMENT Avant de commencer les travaux de montage ou avant de changer les outils de travail et les accessoires, retirer la fiche de secteur. Cette mesure de sécurité préventive exclut un danger de blessure causé par un démarrage non intentionné de l'outil électrique.

⚠ ATTENTION Faire attention que votre main et vos doigts ne soient pas écrasés par le levier à serrage rapide lorsqu'il revient en arrière. Celui-ci contient un ressort qui lui donne beaucoup de force.

⚠ ATTENTION Pour tous les travaux ou pour remplacer les outils de travail, toujours porter des gants de protection. Les bords tranchants des outils de travail présentent des risques de blessure ! Les outils de travail peuvent devenir très chauds lors du travail, danger de brûlure !

! Montez l'élément de fixation à fond. Ensuite, fermez le levier de serrage rapide.

- Desserrer le levier de serrage rapide et le faire pivoter au maximum.
- Retirer l'élément de fixation.
- Nettoyer le porte-outil, l'outil de travail et l'élément de fixation.
- Monter l'outil de travail exactement dans le porte-outil en forme d'étoile. Veiller à ce que l'outil de travail ne dépasse pas.
- Monter l'élément de fixation à fond dans le porte-outil.
- Rabattre le levier de serrage rapide jusqu'à ce qu'il s'encliquette.

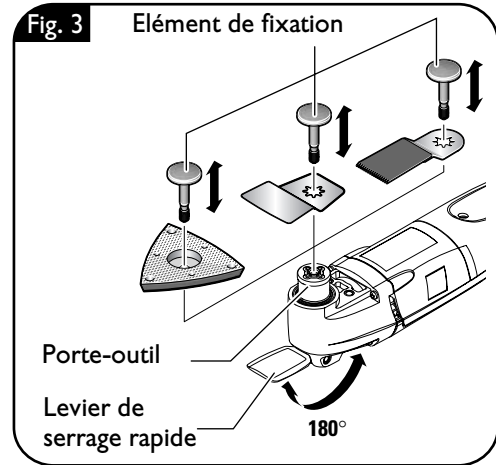

MULTIMASTER FMM250 (Figure 4).

⚠ AVERTISSEMENT Avant de commencer les travaux de montage ou avant de changer les outils de travail et les accessoires, retirer la fiche de secteur. Cette mesure de sécurité préventive exclut un danger de blessure causé par un démarrage non intentionné de l'outil électrique.

⚠ ATTENTION Pour tous les travaux ou pour remplacer les outils de travail, toujours porter des gants de protection. Les bords tranchants des outils de travail présentent des risques de blessure ! Les outils de travail peuvent devenir très chauds lors du travail, danger de brûlure !

- Desserrer la vis de serrage.
- Nettoyer le porte-outil, l'outil de travail et la vis de serrage.
- Monter l'outil de travail exactement dans le porte-outil en forme d'étoile. Veiller à ce que l'outil de travail ne dépasse pas.
- Serrer la vis de serrage à l'aide de la clé mâle pour vis à six pans creux jointe.

Montage/Changement de la feuille abrasive (Figure 5).

- Bien placer la feuille abrasive et l'appuyer manuellement sur le plateau de ponçage.
- Appuyer fortement l'outil électrique avec la feuille abrasive sur une surface plane et mettre brièvement l'outil électrique en marche. Ceci permet d'obtenir une bonne adhérence et empêche une usure précoce.

Il est possible de retirer la feuille abrasive et de la remonter tournée de 120°, si seule une pointe de la feuille abrasive est usée.

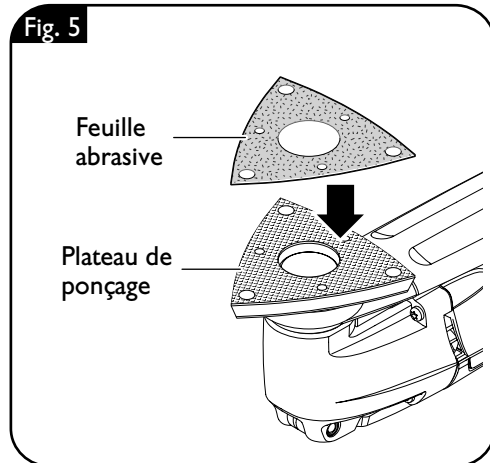
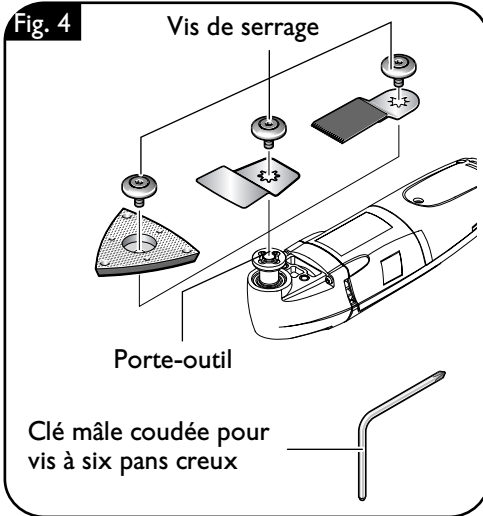

Indications pour le travail.

⚠ AVERTISSEMENT Avant de commencer les travaux de montage ou avant de changer les outils de travail et les accessoires, retirer la fiche de secteur. Cette mesure de sécurité préventive exclut un danger de blessure causé par un démarrage non intentionné de l'outil électrique.

Ne pas utiliser des accessoires qui n'ont pas été spécialement conçus ou autorisés par le fabricant de l'outil électrique. Le seul fait qu'un accessoire va sur votre outil électrique ne garantit pas une utilisation sans risque.

! N'utiliser que des outils de travail FEIN conçus et autorisés pour l'utilisation correspondante.

Raccordement de l'aspiration de poussières (Figure 2, ⑦).

⚠ ATTENTION Lors du travail de matériaux générant des poussières, l'outil électrique doit être raccordé à un dispositif d'aspiration externe par l'intermédiaire d'un adaptateur d'aspiration.

L'aspirateur doit être approprié au matériau travaillé.

Le cas échéant, utiliser un aspirateur spécial pour les poussières particulièrement sèches, nocives pour la santé ou cancérigènes.

Mise en fonctionnement/Arrêt (Figure 1).

⚠ AVERTISSEMENT Vérifier d'abord que le câble de raccordement et la fiche sont en parfait état.

⚠ ATTENTION Toujours bien tenir l'outil électroportatif. Vous risquez sinon de perdre le contrôle de l'outil électrique.

Mise en fonctionnement :

➤ Pousser vers l'avant l'interrupteur (I).

Arrêt :

➤ Pousser vers l'arrière l'interrupteur (0).

Réglage de la fréquence d'oscillation (Figure 1).

Il est possible de régler la fréquence d'oscillation en continu au moyen de la molette de réglage.

Augmentation de la fréquence d'oscillations :

➤ Tourner la molette de réglage dans le sens inverse des aiguilles d'une montre.

Réduction de la fréquence d'oscillations :

➤ Tourner la molette de réglage dans le sens des aiguilles d'une montre.

La fréquence d'oscillations dépend de l'utilisation et de l'outil de travail, p. ex. :

- Fréquence d'oscillations élevée : ponçage, sciage, râpage, polissage de surfaces en pierre et en métal.
- Fréquence d'oscillations basse : polissage de vernis, enlever matériau isolant, ponts en teck de bateaux.

Bloquer la pièce à travailler.

⚠ ATTENTION Bloquer la pièce à travailler. Une pièce à travailler serrée par un dispositif de serrage est fixée de manière plus sûre que si elle est tenue par la main.

Ponçage

Utilisation typique : Ponçage à sec de bois et métal, spécialement de petites surfaces, coins et bords ainsi que d'endroits difficilement accessibles.

Travailler avec toute la surface du plateau de ponçage, pas seulement avec la pointe. Choisir une fréquence d'oscillations élevée. **Poncer par un mouvement continu et en appliquant une légère pression. Une pression trop élevée n'augmente pas l'enlèvement de matière mais l'usure de la feuille abrasive.**

Sciage

Utilisation typique : sciage de plaques en tôle, en bois et en matières plastiques de faible épaisseur.

Choisir une fréquence d'oscillations élevée. Il est possible d'enlever les lames rondes et de les refixer tournées pour garantir une usure régulière.

Entretien.

⚠ AVERTISSEMENT Avant de commencer les travaux de montage ou avant de changer les outils de travail et les accessoires, retirer la fiche de secteur. Cette mesure de sécurité préventive exclut un danger de blessure causé par un démarrage non intentionné de l'outil électrique.

Service après-vente

⚠ AVERTISSEMENT Ne faire effectuer les travaux d'entretien que par des personnes qualifiées. Les câbles et éléments mal montés peuvent présenter des risques graves. Ne faire effectuer le service d'entretien nécessaire que par une station de service après-vente FEIN.

Nettoyage

⚠ AVERTISSEMENT Afin d'éviter des accidents, débranchez l'outil électrique de l'alimentation en courant avant d'effectuer un nettoyage ou des travaux d'entretien ou de maintenance.

Gratter

Utilisation typique : Grattage de vieux vernis ou colles, enlèvement de moquettes collées, p. ex. sur des escaliers ou autres surfaces de petites ou moyennes dimensions.

Choisir une fréquence d'oscillations moyenne à élevée.

Stockage

(MULTIMASTER FMM250Q - Figure 3).

⚠ AVERTISSEMENT Retirer la fiche de la prise de courant avant d'effectuer des réglages sur l'appareil, de changer les accessoires, ou de ranger l'outil électroportatif. De telles mesures de sécurité préventives réduisent le risque de démarrage accidentel de l'outil.

- Faire encliqueter le levier de serrage rapide.
- Monter l'élément de fixation à fond dans le porte-outil afin de le protéger de dommages et d'encrassement.

⚠ AVERTISSEMENT S'il y a de la poussière conductrice dans l'air lors de l'utilisation de l'appareil, p. ex. lors du traitement de métaux, cette poussière peut se poser à l'intérieur de l'outil électrique. La double isolation de l'outil électrique peut ainsi être endommagée. Soufflez alors régulièrement de l'extérieur de l'air comprimé sec exempt d'huile dans l'intérieur de l'outil électrique à travers les ouïes de ventilation ; utilisez toujours une protection oculaire. Pour une protection supplémentaire, placez un dispositif à courant différentiel résiduel (RCD) en amont.

! N'essayez pas de nettoyer les ouïes de ventilation à l'aide d'objets métalliques pointus ; utilisez des outils non-métalliques.

❗ **N'utilisez pas de détergents ou de solvants qui peuvent endommager les parties en matière plastique.** Dont : l'essence, le tétrachlorure de carbone, solvants chlorés, l'ammoniaque et produits de nettoyage domestiques contenant de l'ammoniaque.

❗ Si un câble d'alimentation de l'outil électrique est endommagé, il doit être remplacé par une personne qualifiée par un câble d'alimentation spécialement préparé qui est disponible auprès du service après-vente de FEIN.

Accessoires.

N'utiliser que des accessoires autorisés par FEIN.

Garantie.

Pour le produit, la garantie vaut conformément à la réglementation légale en vigueur dans le pays où le produit est mis sur le marché.

Outre les obligations de garantie légale, les appareils FEIN sont garantis conformément à notre déclaration de garantie de fabricant. Pour plus de précisions, veuillez vous adresser à votre revendeur spécialisé, à votre représentant FEIN dans votre pays ou auprès du service après-vente FEIN.

Protection de l'environnement, élimination.

Rapporter les emballages, les outils électriques hors d'usage et les accessoires à un centre de recyclage respectant les directives concernant la protection de l'environnement. Pour plus de précisions, veuillez vous adresser à votre revendeur spécialisé.

Accessoires fournis.

Fig. 6

FMM250



Clé mâle coudée pour vis à six pans creu

Para su seguridad.

⚠ ADVERTENCIA Lea íntegramente estas advertencias de peligro e instrucciones. En caso de no atenerse a las advertencias de peligro e instrucciones siguientes, ello puede ocasionar una descarga eléctrica, un incendio y/o lesión grave. **Guardar todas las advertencias de peligro e instrucciones para futuras consultas.**

 No utilice esta herramienta eléctrica sin haber leído antes a fondo y haber entendido íntegramente estas instrucciones de uso, inclusive las figuras, especificaciones, reglas de seguridad y las indicaciones de PELIGRO, ADVERTENCIA y ATENCIÓN.

Solamente use esta herramienta eléctrica para realizar los trabajos que FEIN ha previsto para la misma. Únicamente utilice las herramientas y accesorios de aplicación autorizados por FEIN.

Observe también las disposiciones nacionales de protección laboral pertinentes.

En caso de no atenerse a las instrucciones de seguridad mencionadas en la documentación previamente citada, ello puede provocar una electrocución, incendio y/o lesión grave.

Este manual de instrucción debe mantenerse para futuro uso, junto con la herramienta eléctrica y entregarlo al prestar o vender la herramienta.

GUARDAR ESTAS INSTRUCCIONES EN UN LUGAR SEGURO.

Instrucciones generales de seguridad.

1) Seguridad en el puesto de trabajo

- a) **Mantenga limpio y bien iluminado su puesto de trabajo.** El desorden y una iluminación deficiente en las áreas de trabajo pueden provocar accidentes.
- b) **No utilice la herramienta eléctrica en un entorno con peligro de explosión, en el que se encuentren combustibles líquidos, gases o material en polvo.** Las herramientas eléctricas producen chispas que pueden llegar a inflamar los materiales en polvo o vapores.

- c) **Mantenga alejados a los niños y otras personas de su puesto de trabajo al emplear la herramienta eléctrica.** Una distracción le puede hacer perder el control sobre el aparato.

2) Seguridad eléctrica

- a) **El enchufe del aparato debe corresponder a la toma de corriente utilizada. No es admisible modificar el enchufe en forma alguna. No emplear adaptadores en aparatos dotados con una toma de tierra.** Los enchufes sin modificar adecuados a las respectivas tomas de corriente reducen el riesgo de una descarga eléctrica.
- b) **Evite que su cuerpo toque partes conectadas a tierra como tuberías, radiadores, cocinas y refrigeradores.** El riesgo a quedar expuesto a una sacudida eléctrica es mayor si su cuerpo tiene contacto con tierra.
- c) **No exponga las herramientas eléctricas a la lluvia y evite que penetren líquidos en su interior.** Existe el peligro de recibir una descarga eléctrica si penetran ciertos líquidos en la herramienta eléctrica.
- d) **No utilice el cable de red para transportar o colgar el aparato, ni tire de él para sacar el enchufe de la toma de corriente. Mantenga el cable de red alejado del calor, aceite, esquinas cortantes o piezas móviles.** Los cables de red dañados o enredados pueden provocar una descarga eléctrica.
- e) **Al trabajar con la herramienta eléctrica en la intemperie utilice solamente cables de prolongación homologados para su uso en exteriores.** La utilización de un cable de prolongación adecuado para su uso en exteriores reduce el riesgo de una descarga eléctrica.
- f) **Si fuese imprescindible utilizar la herramienta eléctrica en un entorno húmedo, es necesario conectarla a través de un fusible diferencial.** La aplicación de un fusible diferencial reduce el riesgo a exponerse a una descarga eléctrica.

3) Seguridad de personas

- a) **Esté atento a lo que hace y emplee la herramienta eléctrica con prudencia. No utilice la herramienta eléctrica si estuviese cansado, ni tampoco después de haber consumido alcohol, drogas o medicamentos.** El no estar atento durante el uso de una herramienta eléctrica puede provocarle serias lesiones.
- b) **Utilice un equipo de protección y en todo caso unas gafas de protección.** El riesgo a lesionarse se reduce considerablemente si, dependiendo del tipo y la aplicación de la herramienta eléctrica empleada, se utiliza un equipo de protección adecuado como una mascarilla antipolvo, zapatos de seguridad con suela antideslizante, casco, o protectores auditivos.
- c) **Evite una puesta en marcha fortuita del aparato. Cerciórese de que el aparato esté apagado antes de conectarlo a la toma de corriente.** Transportar el aparato sujetándolo por el interruptor de encendido/apagado, o si conecta el enchufe en la toma de corriente con el aparato encendido, puede dar lugar a un accidente.
- d) **Retire las herramientas de ajuste o llaves fijas antes de conectar la herramienta eléctrica.** Una herramienta o llave colocada en una pieza rotante puede producir lesiones al ponerse a funcionar.
- e) **Sea precavido. Trabaje sobre una base firme y mantenga el equilibrio en todo momento.** Ello le permitirá controlar mejor la herramienta eléctrica en caso de presentarse una situación inesperada.
- f) **Lleve puesta una vestimenta de trabajo adecuada. No utilice vestimenta amplia ni joyas. Mantenga su pelo, vestimenta y guantes alejados de las piezas móviles.** La vestimenta suelta, las joyas y el pelo largo se pueden enganchar con las piezas en movimiento.
- g) **Siempre que sea posible utilizar unos equipos de aspiración o captación de polvo, asegúrese de que éstos estén apropiadamente conectados y que sean utilizados correctamente.** El empleo de estos equipos reduce los riesgos derivados del polvo.

4) Trato y uso cuidadoso de herramientas eléctricas

- a) **No sobrecargue el aparato. Use la herramienta prevista para el trabajo a realizar.** Con la herramienta adecuada podrá trabajar mejor y más seguro dentro del margen de potencia indicado.
- b) **No utilice herramientas con un interruptor defectuoso.** Las herramientas que no se puedan encender o apagar son peligrosas y deben hacerse reparar.
- c) **Saque el enchufe de la red antes de realizar un ajuste en el aparato, cambiar de accesorio o al guardar el aparato.** Esta medida preventiva reduce el riesgo a encender accidentalmente el aparato.
- d) **Guarde las herramientas fuera del alcance de los niños y de las personas que no estén familiarizadas con su uso.** Las herramientas utilizadas por personas inexpertas son peligrosas.
- e) **Cuide sus herramientas eléctricas con esmero. Controle si funcionan correctamente, sin atascarse, las partes móviles del aparato, y si existen partes rotas o deterioradas que pudieran afectar al funcionamiento de la herramienta. Si la herramienta eléctrica estuviese defectuosa haga repararla antes de volver a utilizarla.** Muchos de los accidentes se deben a aparatos con un mantenimiento deficiente.
- f) **Mantenga las herramientas cortantes limpias y afiladas.** Las herramientas cortantes mantenidas correctamente se dejan guiar y controlar mejor.
- g) **Utilice herramientas eléctricas, accesorios, útiles, etc. de acuerdo a estas instrucciones y en la manera indicada específicamente para este aparato. Considere en ello las condiciones de trabajo y la tarea a realizar.** El uso de herramientas eléctricas para trabajos diferentes de aquellos para los que han sido concebidas puede resultar peligroso.

5) Servicio

- a) **Únicamente haga reparar su herramienta eléctrica por un profesional, empleando exclusivamente piezas de repuesto originales.** Solamente así se mantiene la seguridad de la herramienta eléctrica.

Instrucciones de seguridad especiales.

Esta herramienta eléctrica doblemente aislada está equipada con una clavija polarizada (uno de los contactos es más ancho que el otro). Esta clavija solamente puede introducirse en una posición en el enchufe correspondiente. Gire la clavija a la otra posición en caso de que ésta no entre del todo en el enchufe. Si a pesar de ello no es posible acoplar la clavija al enchufe, acuda a un electricista para que le instale un enchufe apropiado. Jamás modifique la clavija. Las herramientas doblemente aisladas no necesitan una línea de 3 hilos ni un enchufe con un contacto a tierra.

Solamente alimente la herramienta eléctrica con la tensión y frecuencia que se indica en la placa de características de la herramienta eléctrica.

Si pretende utilizar la herramienta eléctrica en un entorno húmedo, es necesario conectarla a través de un interruptor de circuito por falla a tierra (ICFT). Para una mayor seguridad personal se recomienda utilizar unos guantes y zapatos de protección especiales de hule.

Use unas mordazas u otros dispositivos adecuados para fijar la pieza a una base estable. La sujeción de la pieza con la mano, o presionándola contra su cuerpo, es insegura y puede hacerle perder el control sobre el aparato.

Saque la clavija del enchufe antes de montar o cambiar los útiles y accesorios. Esta medida de seguridad preventiva evita los accidentes que pudieran presentarse en caso de una puesta en marcha involuntaria.

Sujete la herramienta eléctrica por las agarraderas aisladas siempre que realice trabajos en los que la herramienta pudiera llegar a topar con líneas ocultas en el material a trabajar o la propia línea del aparato. El contacto con una línea portadora de tensión puede poner bajo tensión las piezas metálicas de la herramienta eléctrica y provocarle una descarga eléctrica.

Utilice unos aparatos de exploración adecuados para detectar las líneas o tuberías que pudieran estar ocultas en el material a trabajar, o consulte a sus distribuidoras locales de electricidad, gas y agua. El contacto con las líneas eléctricas puede provocar un incendio o una electrocución. Al dañarse una tubería de gas puede producirse una explosión. La perforación de una tubería de agua provoca daños materiales y puede causar una electrocución.

No dirija la herramienta eléctrica contra Ud. mismo ni contra otras personas o animales.

Existe el riesgo de lesión con los útiles afilados o muy calientes.

En todos los trabajos, y al cambiar los accesorios de la herramienta, use siempre unos guantes de protección. Existe el peligro de lesionarse con los bordes afilados de los accesorios. ¡Existe el riesgo a quemarse con los accesorios, ya que éstos pueden ponerse muy calientes al trabajar!

Agarre la herramienta eléctrica de forma segura, sin exponer su cuerpo a un contacto con el útil, especialmente si al trabajar, el accesorio queda orientado hacia el área de la empuñadura. El contacto con los filos o cantos agudos puede acarrear una lesión.

La herramienta eléctrica no está permitida para operaciones o trabajos con suministros de agua. La penetración de agua en el interior de la carcasa del motor puede provocar una electrocución.

Esta prohibido fijar rótulos o señales a la herramienta eléctrica con tornillos o remaches. Un aislamiento dañado no le protege de una electrocución. Emplee etiquetas autoadhesivas.

Limpie periódicamente las entradas o rejillas de ventilación de la herramienta eléctrica. El ventilador del motor aspira polvo hacia el interior de la carcasa. En caso de acumularse polvo de metal en exceso, ello puede provocar al usuario una descarga eléctrica.

Tratamiento de materiales en polvo peligrosos

⚠ ADVERTENCIA Al trabajar con herramientas, p. ej., al lijar, pulir, serrar o realizar otros trabajos con arranque de material, los polvos que se producen pueden ser nocivos para la salud, autoinflamables o explosivos.

El contacto o inspiración de ciertos materiales en polvo puede provocar en el usuario, o en las personas circundantes, reacciones alérgicas y/o enfermedades respiratorias, cáncer, daños congénitos u otros trastornos reproductivos.

A continuación, indicamos algunos de estos materiales junto con los productos químicos que contienen, cuyo polvo producido al trabajarlos, puede ser nocivo para la salud:

- Amianto y materiales que contengan amianto.
- Pinturas que contengan plomo, ciertos tipos de madera como, p. ej., haya, encino y roble.
- Minerales y metales.
- Partículas de sílice de ladrillo, concreto y demás materiales que contengan mineral.
- Los solventes que contienen ciertas pinturas.
- Arsénico, cromo y otros conservadores de la madera.
- Materiales para combatir parásitos en cascos de botes o barcos.

Vibraciones en la mano/brazo

⚠ ADVERTENCIA Al trabajar con esta herramienta eléctrica se producen vibraciones en la mano y el brazo. Ello puede llegar a afectar su salud.

⚠ ADVERTENCIA Las vibraciones generadas durante la aplicación actual de la herramienta eléctrica puede ser diferente del valor indicado, según el modo en que sea utilizada la herramienta.

Para que la exposición a estos materiales sea mínima:

- Utilice un equipo de aspiración apropiado para el polvo producido.
- Use equipos de protección personal como, por ejemplo, una mascarilla contra polvo con un filtro de la clase P2.
- Observe que esté bien ventilado el puesto de trabajo.

El riesgo derivado de la inspiración de material en polvo depende de la frecuencia con la que se trabajen estos materiales. Los materiales que contengan amianto solamente deberán ser procesados por especialistas.

⚠ ATENCIÓN El polvo de madera y el de aleaciones ligeras puede autoinflamarse o provocar una explosión.

Si en el saco filtrante o en el filtro del aspirador, el polvo caliente producido al lijar se mezcla con restos de pintura, poliuretano, u otras materias químicas, puede que ésta se autoincendie bajo condiciones desfavorables como, p. ej., el salto de chispas al lijar metales, la exposición permanente y directa al sol, o una temperatura ambiente elevada. Para prevenir esta situación:

- Evite que se sobrecalienten la pieza de trabajo y la herramienta eléctrica.
- Vacíe el depósito de polvo con suficiente antelación.
- Observe las instrucciones de elaboración del fabricante del material.

Considere las prescripciones vigentes en su país sobre los materiales a trabajar.

⚠ ADVERTENCIA Con el fin de proteger al usuario, es necesario fijar medidas de seguridad en base a una estimación de la exposición resultante bajo las condiciones de uso actuales.

El nivel de vibraciones indicado en estas instrucciones ha sido determinado según el procedimiento de medición fijado en la norma EN 60745 y puede servir como base de comparación con otras herramientas eléctricas.

También es adecuado para estimar provisionalmente la emisión de vibraciones. El nivel de vibraciones indicado ha sido determinado para las aplicaciones principales de la herramienta eléctrica. Por ello, el nivel de vibraciones puede ser diferente si la herramienta eléctrica se utiliza en otras aplicaciones, con útiles diferentes, o si el mantenimiento de la misma fuese deficiente. Ello puede suponer un aumento drástico de la emisión de vibraciones durante el tiempo total de trabajo. Para determinar con exactitud la emisión de las vibraciones, es necesario considerar tam-

bién aquellos tiempos en los que el aparato esté desconectado, o bien, esté en funcionamiento, pero sin ser utilizado realmente. Ello puede suponer una disminución drástica de la emisión de vibraciones durante el tiempo total de trabajo.

Fije unas medidas de seguridad adicionales para proteger al usuario de los efectos por vibraciones, como por ejemplo: Mantenimiento de la herramienta eléctrica y de los útiles, conservar calientes las manos, organización de las secuencias de trabajo.

Emisión de ruidos y vibraciones (Indicación de dos cifras según ISO 4871)

Emisión de ruido

Nivel de potencia acústica L_{WA} (re 1 pW) medido con filtro A, en decibelios: 85

Inseguridad K_{WA} , en decibelios: 3

Nivel de presión de sonido L_{pA} (re 20 μ Pa) medido con filtro A en el puesto de trabajo, en decibelios: 74

Inseguridad K_{pA} , en decibelios: 3

OBSERVACIÓN: la suma de los valores emitidos medidos, considerando la inseguridad respectiva, representa el límite superior que puede alcanzarse en las mediciones.



¡Utilizar unos protectores auditivos!

Valores de medición determinados según normativa del producto pertinente.

| Vibración | |
|---|---|
| Clasificación de los útiles FEIN según clase de vibraciones | Aceleración ponderada* |
| VC0 | < 2,5 m/s ² < 8 ft/s ² |
| VC1 | < 5 m/s ² < 16 ft/s ² |
| VC2 | < 7 m/s ² < 23 ft/s ² |
| VC3 | < 10 m/s ² < 33 ft/s ² |
| VC4 | < 15 m/s ² < 50 ft/s ² |
| VC5 | > 15 m/s ² > 50 ft/s ² |

* Estos valores están basados en un ciclo de trabajo compuesto por un funcionamiento en vacío y a plena carga de igual duración.

La clase de vibraciones que le ha sido asignada al útil puede Ud. determinarla según la hoja adjunta 3 41 30 335 06 0.

Cables de prolongación

⚠ ADVERTENCIA En caso de utilizar una extensión, la longitud y la sección de la línea deberá ser la correcta para el trabajo a realizar para evitar una caída de tensión en la línea, una reducción de la potencia, y el sobrecalentamiento de la herramienta eléctrica. De lo contrario, se presentan peligros de origen eléctrico en la extensión y en la herramienta eléctrica, además de reducirse sus prestaciones.

Recomendación para el dimensionamiento de extensiones al operar con una tensión de servicio monofásica de 120 V, conectando una sola herramienta eléctrica FMM250/FMM250Q:

| Tamaño del conductor en A.W.G. | | | Sección del cable en mm ² | | |
|--------------------------------|-----|-----|--------------------------------------|-----|-----|
| 18 | 16 | 14 | 0,75 | 1,5 | 2,5 |
| Longitud del cable en pies | | | Longitud del cable en m | | |
| 25 | 100 | 150 | 30 | 60 | 120 |

Utilización reglamentaria de la herramienta eléctrica.

Esta herramienta eléctrica ha sido diseñada para su uso industrial o particular, para lijar en seco pequeñas superficies, esquinas y cantos, para rascar y serrar chapa delgada, madera y piezas de plástico, empleando para ello los

















útiles y accesorios homologados por FEIN. En combinación con los accesorios autorizados por FEIN, la herramienta eléctrica puede utilizarse también para pulir, raspar, cortar y dividir.

Alimentación de la herramienta eléctrica con un grupo electrógeno.

! Únicamente conecte la herramienta eléctrica a grupos electrógenos de alterna de potencia suficiente, y que no distorsionen la curva de tensión.

⚠ ADVERTENCIA Esta prohibido conectar la herramienta eléctrica a generadores de corriente cuya tensión en vacío sea superior a la tensión indicada en la placa de características de la herramienta eléctrica.

Simbología.

| Simbolo | Definición |
|---|---|
|  | Acto realizado por el usuario |
|  | Peligro debido a útiles afilados de movimiento oscilante. |
|  | Se advierte que los útiles disponen de bordes afilados como, p. ej., los filos de las cuchillas. |
|  | ¡Seguir las instrucciones indicadas al margen! |
|  | Imprescindible leer los documentos que se adjuntan, como las instrucciones de uso y las instrucciones generales de seguridad. |
|  | Al trabajar protegerse los ojos. |
|  | Al trabajar utilizar un protector de oídos. |
|  | Al trabajar protegerse del polvo. |
|  | Al trabajar emplear unos protectores para los ojos, oídos y contra polvo. |
|  | Al trabajar utilizar una protección para las manos. |
|  | Acumular por separado las herramientas eléctricas y demás productos electrotécnicos y eléctricos inservibles y someterlos a un reciclaje ecológico. |
|  | Este símbolo confirma que este producto ha sido certificado en USA y Canadá. |
|  PELIGRO | Este símbolo advierte sobre una situación peligrosa inminente. Un comportamiento incorrecto puede dar lugar a una lesión grave o incluso mortal. |
|  ADVERTENCIA | Este símbolo advierte sobre una situación peligrosa que puede comportar lesiones graves o mortales. |
|  ATENCIÓN | Este símbolo advierte sobre una situación peligrosa en la que pudiera lesionarse. |
|  | Producto dotado con un aislamiento doble o reforzado |
| ~ o a. c. | Corriente alterna |
| 1 ~ | Corriente alterna monofásica |
| ∅ | Diámetro de una pieza redonda |

| Símbolo | Unidad nacional | Definición |
|----------------|--|---|
| n_0 | /min | Revoluciones en vacío |
| | W | Unidad de medida de la potencia |
| | Hz | Frecuencia |
| | V | Unidad de medida de la tensión eléctrica |
| | A | Unidad de medida de la intensidad |
| | ° | Unidad de medida del ángulo |
| | lbs | Unidad de medida de la masa |
| | ft, in | Unidad de medida para la longitud, anchura, altura o profundidad |
| | m, s, kg, A, mm, V, W, Hz, N, °C, dB, /min, m/s ² | Unidades básicas y unidades derivadas del sistema internacional de unidades SI . |

Descripción técnica y especificaciones.

⚠ ADVERTENCIA Saque la clavija del enchufe antes de montar o cambiar los útiles y accesorios.

Esta medida de seguridad preventiva evita los accidentes que pudieran presentarse en caso de una puesta en marcha involuntaria.

El material suministrado de serie con su herramienta eléctrica puede que no corresponda en su totalidad al material descrito o mostrado en estas instrucciones de uso.

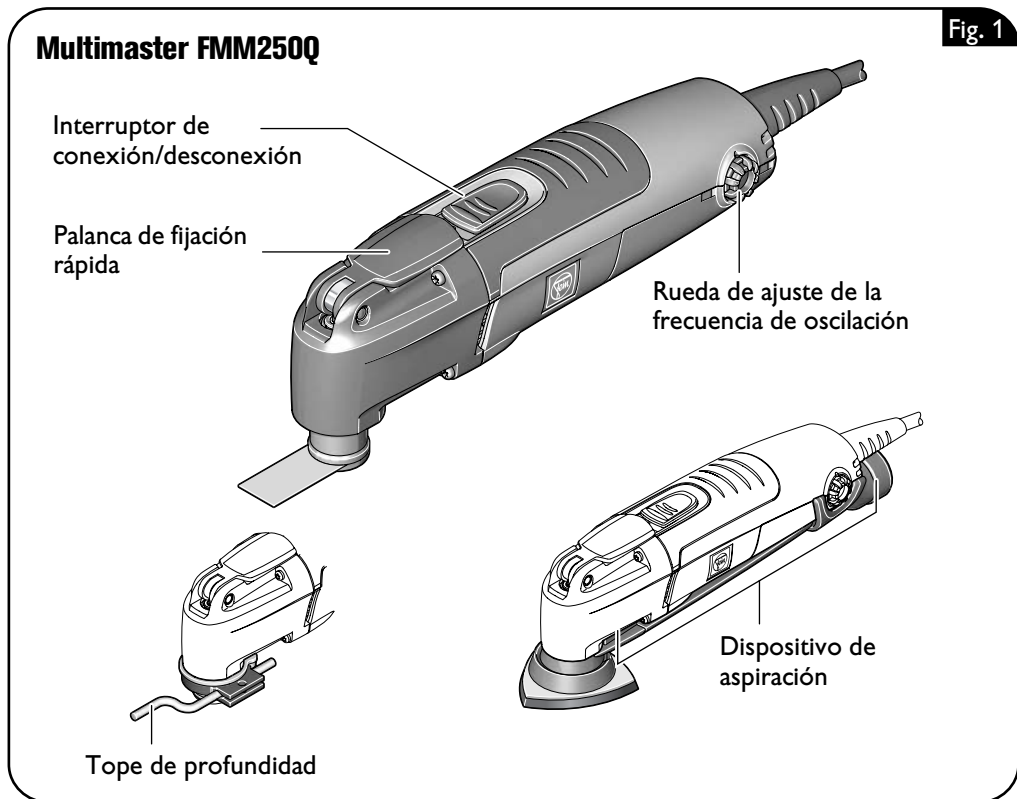

| Tipo | MULTIMASTER FMM250 | MULTIMASTER FMM250Q |
|-----------------------------------|--------------------|---------------------|
| Nº de referencia | 7 229 36 | 7 229 37 |
| Tensión nominal | 120 V/60 Hz | 120 V/60 Hz |
| Potencia absorbida | 250 W | 250 W |
| Potencia útil | 140 W | 140 W |
| Corriente absorbida | 2,3 A | 2,3 A |
| Tensión de red | 1 ~ | 1 ~ |
| Frecuencia de oscilación | 11 000–20 000/min | 11 000–20 000/min |
| Peso según EPTA-Procedure 01/2003 | 1,2 kg (2,8 lbs) | 1,4 kg (3,2 lbs) |
| Clase de protección | II ☐ | II ☐ |
| Ángulo de oscilación | 1,6 ° | 1,6 ° |

Instrucciones de montaje.

Montaje del dispositivo para aspiración (Figura 2).

⚠ ADVERTENCIA Saque la clavija del enchufe antes de montar o cambiar los útiles y accesorios. Esta medida de seguridad preventiva evita los accidentes que pudieran presentarse en caso de una puesta en marcha involuntaria.

- Monte el dispositivo para aspiración siguiendo los pasos mostrados en la figura.
- Para su conexión a aspiradores FEIN o a aspiradores domésticos, varios adaptadores de manguera están disponibles como un accesorio.
- Empuje hacia atrás la pieza de sujeción en el punto indicado para desmontar el dispositivo para aspiración (8).

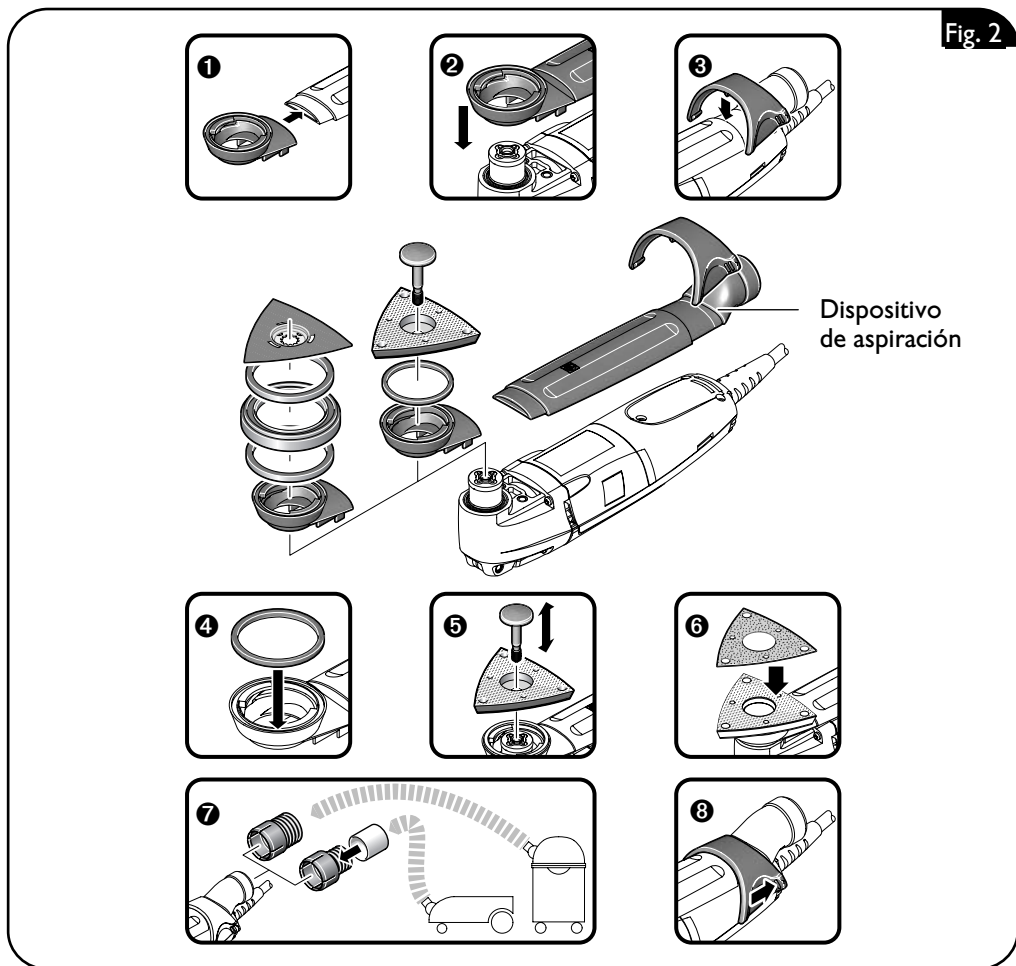

Cambio de herramienta.

- 👉 La herramienta de aplicación puede girarse en pasos de 45° (o de 30° en el caso de la placa lijadora triangular) para montarlo en la posición de trabajo más conveniente.

MULTIMASTER FMM250Q (Figura 3).

⚠️ ADVERTENCIA Saque la clavija del enchufe antes de montar o cambiar los útiles y accesorios. Esta medida de seguridad preventiva evita los accidentes que pudieran presentarse en caso de una puesta en marcha involuntaria.

⚠️ ATENCIÓN En todos los trabajos, y al cambiar los accesorios, use siempre unos guantes de protección. Existe el peligro de lesionarse con los bordes afilados de los accesorios. ¡Existe el riesgo a quemarse con los accesorios, ya que éstos pueden ponerse muy calientes al trabajar!

⚠️ ATENCIÓN Preste atención a que su mano o dedos no resulten magullados cuando la palanca de fijación rápida recupere su posición. La palanca de fijación rápida, impulsada por un resorte, retorna brusca-mente a su posición inicial.

❗ **Presione firmemente hasta el tope el elemento de sujeción. Seguidamente cierre la palanca de fijación rápida.**

- Afloje y gire hasta el tope la palanca de fijación rápida.
- Saque el elemento de sujeción.
- Limpie el alojamiento del útil, el útil, y el elemento de sujeción.
- Monte el útil con exactitud en el alojamiento del útil con forma de estrella.
- Observe que el útil asiente de manera que quede enrasado.
- Inserte hasta el tope el elemento de sujeción en el alojamiento del útil.
- Gire hacia atrás la palanca de fijación rápida hasta enclavarla.

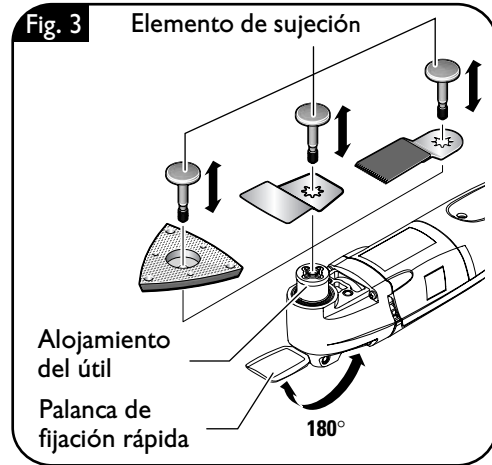

MULTIMASTER FMM250 (Fig. 4).

⚠ ADVERTENCIA Saque la clavija del enchufe antes de montar o cambiar los útiles y accesorios. Esta medida de seguridad preventiva evita los accidentes que pudieran presentarse en caso de una puesta en marcha involuntaria.

⚠ ATENCIÓN En todos los trabajos, y al cambiar los útiles, use siempre unos guantes de protección. Existe el peligro de lesionarse con los bordes afilados de los útiles. ¡Existe el riesgo a quemarse con los útiles, ya que éstos pueden ponerse muy calientes al trabajar!

- Desenrosque el tornillo de sujeción.
- Limpie el alojamiento del útil, el útil, y el tornillo de sujeción.
- Monte el útil con exactitud en el alojamiento del útil con forma de estrella.
- Observe que el útil asiente de manera que quede enrasado.
- Enrosque firmemente el tornillo de sujeción con la llave allen que se adjunta con el aparato.

Sujeción o cambio de la hoja lijadora (Fig. 5).

- Encare la hoja lijadora contra la placa lijadora y apriétela con la mano.
- Presione con firmeza la hoja de lijar montada en la herramienta eléctrica contra una superficie plana y conecte brevemente la herramienta eléctrica. De esta manera se obtiene una buena adherencia y se evita un desgaste prematuro.

La hoja lijadora puede desprenderse y montarse girada 120° si solamente se hubiese desgastado una de sus puntas.

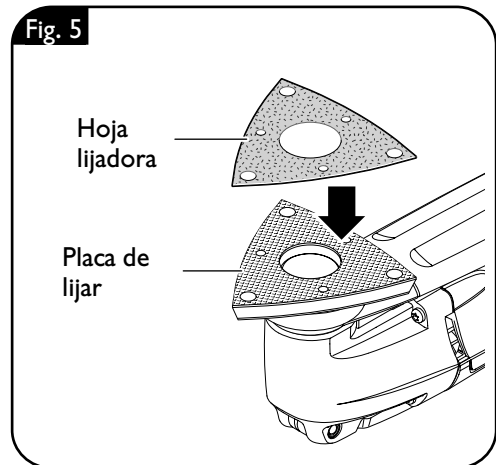
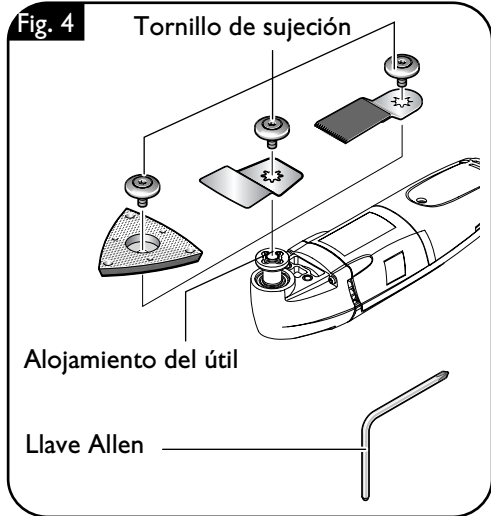

Instrucciones para la operación.

⚠ ADVERTENCIA Saque la clavija del enchufe antes de montar o cambiar los útiles y accesorios. Esta medida de seguridad preventiva evita los accidentes que pudieran presentarse en caso de una puesta en marcha involuntaria.

No use accesorios que no estén específicamente diseñados y recomendados por el fabricante. El mero hecho de que sea montable un accesorio en su herramienta eléctrica no es garantía de que su funcionamiento sea seguro.

! Solamente use los útiles que FEIN haya previsto y autorizado para el trabajo que vaya a realizar.

Conexión del equipo de aspiración de polvo (Figura 2, ⑦).

⚠ ATENCIÓN Al trabajar materiales que provoquen polvo, la herramienta eléctrica deberá conectarse a un equipo de aspiración externo a través de un adaptador.

El aspirador deberá ser adecuado para el material a trabajar.

Al aspirar materiales en polvo secos, especialmente nocivos para la salud, o incluso cancerígenos, deberá usarse un aspirador especial.

Conexión y desconexión (Figura 1).

⚠ ADVERTENCIA Cerciórese primeramente del perfecto estado del cable de red y del enchufe.

⚠ ATENCIÓN Siempre sujete firmemente la herramienta eléctrica. En caso contrario podría perder el control sobre la herramienta eléctrica.

Conexión:

➤ Empuje hacia delante el interruptor (I).

Desconexión:

➤ Empuje hacia atrás el interruptor (0).

Ajuste de la frecuencia de oscilación. (Figura 1).

La frecuencia de oscilación puede ajustarse de forma continua con la rueda de ajuste.

Aumento de la frecuencia de oscilación:

➤ Girar la rueda de ajuste en sentido contrario a las agujas del reloj.

Disminución de la frecuencia de oscilación:

➤ Girar la rueda de ajuste en el sentido de las agujas del reloj.

La frecuencia de oscilación precisada es dependiente de la aplicación y del útil utilizado, p. ej.:

- Frecuencia de oscilación elevada:
Lijar, serrar, escofinar, pulido de piedra o metal.
- Frecuencia de oscilación reducida:
Pulido de pintura, para desprender material en juntas, cubiertas de teca en botes.

Sujeción de la pieza de trabajo.

⚠ ATENCIÓN Asegure la pieza de trabajo. Una pieza de trabajo queda sujeta de forma mucho más segura con un dispositivo de fijación que con la mano.

Lijado

Aplicación típica: Lijado en seco de madera y metal, especialmente superficies pequeñas, esquinas, cantos y puntos de difícil acceso.

Trabaje apoyando toda la superficie de la placa lijadora y no solamente con la punta. Ajuste una frecuencia de oscilación elevada.

Lije con un movimiento uniforme, ejerciendo un presión reducida. Una presión excesiva no permite un mayor arranque de material y, además, se desgasta antes la hoja lijadora.

Serrado

Aplicación típica: Serrado de chapa delgada, madera y plástico.

Ajuste una frecuencia de oscilación elevada.

Las hojas de sierra redondas pueden montarse desplazadas para conseguir un desgaste uniforme.

Rascado

Aplicación típica: Decapado de pintura o pegamento y desprendimiento de moquetas pegadas, p. ej. en escaleras u otras superficies pequeñas o medianas.

Ajuste una frecuencia de oscilación mediana hasta elevada.

Almacenaje

(MULTIMASTER FMM250Q - Figura 3).

⚠ ADVERTENCIA Saque la clavija del enchufe antes de efectuar ajustes en el aparato, cambiar accesorios, o al guardar la herramienta eléctrica. Esta medida preventiva evita la conexión accidental de la herramienta eléctrica.

- Enclave la palanca de fijación rápida.
- Inserte hasta el tope el elemento de sujeción en el alojamiento del útil para que no se dañe o ensucie.

Mantenimiento.

⚠ ADVERTENCIA Saque la clavija del enchufe antes de montar o cambiar los útiles y accesorios. Esta medida de seguridad preventiva evita los accidentes que pudieran presentarse en caso de una puesta en marcha involuntaria.

Servicio técnico

⚠ ADVERTENCIA Únicamente deje realizar los trabajos de mantenimiento por un profesional. Las líneas y componentes mal montados pueden suponer un grave peligro. Deje efectuar el servicio requerido por un servicio técnico FEIN.

Limpieza

⚠ ADVERTENCIA Con el fin de evitar accidentes, saque de la alimentación el enchufe de la herramienta eléctrica antes de realizar en la misma cualquier tipo de trabajo de limpieza o de mantenimiento.

⚠ ADVERTENCIA Si el aire ambiente contiene material en polvo conductor, p. ej. al trabajar metales, puede que este material llegue a depositarse en el interior de la herramienta eléctrica. Ello puede mermar la eficacia del aislamiento de protección de la herramienta eléctrica. Por ello, se recomienda soplar con regularidad desde afuera, por las rejillas de refrigeración, el interior de la herramienta eléctrica con aire comprimido seco y exento de aceite, utilizando en ello siempre una protección para los ojos. Intercale un interruptor diferencial (FI) como medida de protección adicional.

! No intente limpiar las rejillas de refrigeración de la herramienta eléctrica con objetos metálicos en punta, emplee para ello objetos que no sean de metal.

! No aplique agentes de limpieza ni disolventes que pudieran atacar a las piezas de plástico. Algunos de estos agentes son: gasolina, tetracloruro de carbono, disolventes clorados, amoníaco y detergentes domésticos que contengan amoníaco.

! En caso de que se dañe el cable de alimentación de la herramienta eléctrica, es necesario que un profesional se encargue de sustituirlo por un cable de alimentación especial disponible a través de uno de los servicios técnicos FEIN.

Accesorios especiales.

Únicamente usar accesorios especiales homologados por FEIN.

Garantía.

La garantía del producto se realiza de acuerdo a las regulaciones legales vigentes en el país de adquisición.

Adicionalmente, FEIN ofrece una garantía ampliada de acuerdo con la declaración de garantía del fabricante FEIN. Detalles al respecto los puede obtener en su comercio especializado habitual, la representante FEIN en su país, o un servicio técnico FEIN.

Protección del medio ambiente, eliminación.

Los embalajes, y las herramientas eléctricas y accesorios inservibles deberán entregarse a los puntos de recogida correspondientes para que puedan ser sometidos a un reciclaje ecológico. Más informaciones al respecto las obtendrá en su comercio especializado habitual.

Accesorios que se adjuntan.

Fig. 6

FMM250

